

## MÂNĂSTIREA PLĂTĂREȘTI, JUD. CĂLĂRAȘI

ADRIAN IONIȚĂ, DANIELA MARCU ISTRATE

**Cuvinte cheie:** mânăstire, biserică, chilii, casă domnească, turn clopotniță, incintă, nivel de construcție, fundație, mortar, cărămizi.

**Le mots clef:** monastère, église, cellule, maison princière, tour clocher, enceinte, niveau de construction, fondation, mortier, briques.

Așezământul este atestat într-un document din 1640 prin care Matei Basarab dezînchinea o serie de mânăstiri printre care și Plătărești (metoh la Sf. Mormânt ?). Pisania indică data de 1646 și menționează că biserica a fost ridicată de Matei Basarab și Doamna sa Elina<sup>1</sup>. Paul de Alep, în 1657, amintea că într-unul din războaiele cu Vasile Lupu, Matei Basarab a chemat în rugăciuni pe Sf. Mercurie care i-a apărut în vis însoțindu-l cu bărbăție și tărie. Drept mulțumire pentru victoria obținută a ridicat această biserică, cu hramul Sf. Mercurie, înconjurată de un zid puternic de incintă. Mânăstirea a fost reparată în 1684 ca urmare a distrugerilor provocate de trupele turcești. Catagrafia din 1823 amintește starea jalnică a mânăstirii rămasă fără turle, în 1832 făcându-se o serie de reparații. În 1836 mânăstirea este transformată în închisoare pentru femei, cu această ocazie fiind amenajat în interior un atelier de croitorie, iar în exteriorul zidurilor o mică cazarmă pentru gardieni. În 1844 închisoarea încetează, averea mânăstirii fiind transferată Mitropoliei Țării Românești. În 1863 are loc secularizarea, un an mai târziu mânăstirea este reparată, iar în 1866 este transformată din nou în penitenciar.

În 1896 fosta mânăstire Plătărești intră sub oblăduirea Comisiei Monumentelor Istorice, fiind declarată monument istoric prin decret regal în 1915. În timpul Primului război mondial, mânăstirea a avut de suferit ca urmare a ocupației trupelor germane și bulgare, care au transformat-o în depozit, fiind reparată mai târziu în anii 1942-1943. În 1947-1948 este transformată în închisoare (politică) pentru femei având și o secție de drept comun pentru bărbați. Urmează o serie de lucrări de modernizare desfășurate în anii 1950-1960 în vederea transformării ansamblului în spital de alienați mintal, spital ce abia în 1996 a evacuat încăperile fostei mânăstiri<sup>2</sup>.

Ansamblul este compus dintr-o incintă ușor dreptunghiulară, în mijlocul căreia se află biserica (devenită în prezent biserică parohială) de plan triconc cu hramul Sf. Mercurie, cu un pronaos dreptunghiular, căruia într-o etapă mai târzie i-a fost atașat un pridvor. În colțul de nord-vest al incintei se înalță casa (domnească), o clădire dreptunghiulară cu pivniță, iar pe mijlocul laturii vestice a incintei se află turnul clopotniță. Mai multe corpuri de clădiri (chilii) au fost realizate în timp pe laturile de nord, sud și vest ale incintei.

În perioada iunie-iulie 1999, în cadrul unui proiect de restaurare a complexului, au fost executate câteva sondaje arheologice<sup>3</sup>, după un plan stabilit împreună cu proiectantul general, arh. Mihai Opreanu de la SC LUMS SRL București. Obiectivele principale ale săpăturii au vizat casa domnească situată pe latura de nord a incintei – evoluția clădirii, structura și adâncimile de fundare, evoluția nivelului de călcare, relația cu corpurile de chilii; identificarea clopotniței vechi pe latura de vest a incintei; corpurile de clădiri de pe laturile de

<sup>1</sup> Discrepanța dintre cele două date poate fi explicată prin faptul că Matei Basarab a construit o biserică nouă pe locul uneia mai veche, fără ca pisania să amintească acest lucru, de altfel o practică curentă, la Matei Basarab după cum se pare și în cazul altor monumente.

<sup>2</sup> Mihai Opreanu, Gabriel Tătaru, Liviu Gligor, Dan D. Ionescu, Tana Lasu, *Studiu istoric în dosarul de restaurare* (Proiect nr. 2/4550/1994). Vezi și: Nicolae Stoicescu, *Bibliografia localităților și monumentelor feudale din România I - Țara Românească (Muntenia, Oltenia și Dobrogea)*, vol. 2: M-Z, Mitropolia Olteniei, 1970, p. 491, 523.

<sup>3</sup> Săpăturile au fost realizate la comanda Oficiului Național pentru protecția monumentelor din București.

sud, est și nord. Pentru cercetarea arheologică a Mănăstirii Plătărești au fost săpate un număr de 15 secțiuni (**Fig. 1**), urmând în funcție de rezultatele obținute și de necesitățile proiectantului a fi continuate. Între timp însă șantierul a fost închis și în viitorul apropiat nu se conturează posibilitatea ca aceste săpături să fie reluate. Din acest motiv am decis să publicăm rezultatele obținute în campania din 1999.

Cu ajutorul unui grup de studenți de la Universitatea de Arhitectură și Urbanism „Ion Mincu” din București s-a trasat o linie de nivel (Waagriss) pentru întregul complex, astfel încât toate cotele sunt indicate unitar în funcție de acest nivel (W).

**S.1** (1,9 x 2,4 m) este amplasată perpendicular pe latura de nord a casei domnești în dreapta intrării în beci și avea ca obiectiv îmbinarea dintre intrarea în beci (gârlici) și zidul casei domnești. Nivelul de călcare actual (nca): -0,75 m; adâncime medie: -2,25 m (adâncime față de nca: -1,50 m); solul viu: -2 m. (**Fig. 2**)

Fundațiile casei domnești și ale gârliciului sunt țesute, ceea ce dovedește că au fost construite concomitent, latura de vest a gârliciului fiind zidită dinspre interiorul beciului; în exterior nu s-a surprins un nivel de construcție. Fundația casei domnești prezintă o zidărie îngrijită din cărămizi cu dimensiunile medii 28 x 13 x 4 cm, cu șape subțiri de mortar var-nisip de culoare gălbui, fundația gârliciului fiind însă parțial înecată în mortar. Talpa fundației casei domnești este la -1,85 m, cea a intrării în beci la -1,91 m, nivelul de călcare în perioada construcției fiind în medie la -0,90 m, rezultând o adâncime medie a fundațiilor de -1 m.

**S.2** (1,7 x 2,55 m) este amplasată perpendicular pe partea de nord a casei domnești în stânga intrării în beci și avea ca obiectiv fundația intrării în beci. Nivelul de călcare actual (nca): -0,71 m; adâncime medie: -2,11 m (adâncime față de nca: -1,40 m); solul viu: -1,93 m. (**Fig. 3**)

Fundația este alcătuită din cărămizi de cca 28 x 13 x 4 cm înecate în mortar var-nisip, cu mult nisip de culoare gălbui. Talpa fundației este la -1,93 m, nivelul de călcare din perioada construcției se află la -1,17/1,20 m, marcat atât prin decroșul fundației cât și printr-o lentilă de moloz cu fragmente de cărămidă și mult pigment de var. Nivelul de călcare a crescut cu 0,40-0,50 m prin depuneri succesive de straturi de moloz și pământ cenușiu.

**S.3** (1,5 x 5 + 1,7 x 1 m) este amplasată perpendicular pe partea de nord a casei domnești și avea ca obiective fundația casei domnești și a pridvorului. Nivelul de călcare actual (nca): -0,61 m; adâncime medie: -2,01 m (adâncime față de nca: -1,40 m); solul viu: -1,96 m. (**Fig. 4**)

Fundația este alcătuită din cărămizi cu dimensiunile medii 28 x 13 x 4 cm înecate în mortar var-nisip, de culoare gălbui. Talpa fundației este la -1,73 m, cu un decroș de fundație la -0,85 m. Nivelul de călcare actual a crescut cu aproximativ 0,40 m prin depunerea unor straturi de pământ cenușiu și a molozului cu cărămidă rezultat în urma mai multor reparații.

**S.4** (2 x 2,4 m + 1,25 x 1,25 m) este amplasată perpendicular pe partea de nord la îmbinarea casei domnești cu chiliile și avea ca obiective fundația casei domnești a chiliilor precum și fundația presupusei „umblătoare” – descoperită în timpul săpăturilor. Nivelul de călcare actual (nca): -0,61 m; adâncime medie: -2,25 m (adâncime față de nca: -1,64 m); adâncime maximă: -2,81 m. (**Fig. 5-6**)

Toate cele trei fundații cercetate prin această secțiune sunt construite în manieră asemănătoare: cărămizi cu dimensiunile 27 x 14 x 4 cm înecate în mortar de var, dar la fundația chiliilor nisipul este mai galben, în timp ce la „umblătoare” este mai albicios. Talpa fundației casei domnești se află la -1,91 m.

Chiliile actuale de pe latura de nord a incintei au fost refăcute pe o fundație mai veche, adosată casei domnești. Talpa fundației chiliilor este situată la -1,95/-2,00 m, nivelul de călcare aferent primei etape de construcție trebuie să se fi aflat între -1,11 m și -1,37 m, înglobat în momentul de față într-un strat gros de moloz care trebuie să se fi depus pe

suprafață cu ocazia refacerilor masive. Între -0,96-1,37 m înregistrăm un bloc de zidărie ieșit în consolă față de fundația propriu-zisă, respectiv decroșat față de elevația actuală, care trebuie să fi funcționat ca un soclu (sau o consolidare a fundației existente?) pentru etapa a doua. Oricum, nivelul de călcare aferent peretelui exterior al chiliilor de pe latura de nord a incintei trebuie să se fi situat în jurul cotei de -0,96/-1 m.

În colțul de nord-est al casei domnești a funcționat o „umblătoare”, ale cărei ruine au fost descoperite în cursul săpăturilor. Partea superioară a zidurilor se află la -1,32 m, iar talpa fundației „umblătoarei”, adosată casei domnești, la -2,80 m. Nivelul de construcție este între -1,20-1,60 m, fiind marcat printr-o depunere groasă de moloz, de la a cărei parte inferioară a fost săpat șanțul pentru realizarea fundației. Nivelul de călcare actual a crescut cu cca 0,38 m prin depuneri succesive de straturi de moloz.

Secțiunea este traversată de la nord la sud de o conductă modernă de WC și una de apă.

**S.5** (2,3 x 1,1 + 1,2 x 1,2 m) este amplasată perpendicular pe partea de sud a casei domnești la îmbinarea acesteia cu chiliile și avea ca obiective fundația chiliilor, precum și fundația beciului și casei domnești. Nivelul de călcare actual (nca): -0,81 m; adâncime medie: -2,26 m (adâncime față de nca: -1,45 m); adâncime maximă: -4,21 m; solul viu: -2 m. (**Fig. 7**)

Fundația beciului este alcătuită din cărămizi cu dimensiunile medii 28x13x4 cm înecate în mortar var-nisip de culoare gălbuie. Talpa fundației se situează la -4,08 m, iar nivelul de călcare în perioada construirii casei domnești cu pivniță trebuie să se fi aflat în jurul cotei de -1,55 m, la acest nivel fundația este retrasă față de elevația actuală cu 0,15/0,20 m, fără să fie însă evidentă o intervenție de refacere. Fundația are o fisură și o gaură la -1,80 m.

Peretele de sud al corpului de chilii de pe latura de nord a incintei este refăcut pe o fundație mai veche, adosată fundației casei domnești (respectiv beciului), între ele existând un spațiu de 22 cm. Zidăria este alcătuită din cărămizi cu dimensiunile medii 28,5 x 13,5 x 4 cm înecate în mortar var-nisip gălbui, talpa fundației fiind la -2,03 m. Nivelul de demolare a etapei I se află la -0,96 m. Față de aliniamentul original, chiliile actuale au fost retrase spre nord cu 0,60 m, putând presupune că elevația actuală a peretelui se sprijină parțial pe fundația veche, parțial pe o fundație nouă, sau poate direct pe pământ.

**S.5bis** (1,2 x 1,75 m) este amplasată perpendicular pe latura de sud a chiliilor (sectorul nordic) și avea ca obiectiv fundația chiliilor. Nivelul de călcare actual (nca): -0,63 m; adâncime medie: -2,23 m (adâncime față de nca: -1,60 m); solul viu: -1,99 m. (**Fig. 8**)

Fundația este alcătuită din cărămizi cu dimensiunile medii 28 x 13 x 4 cm înecate în mortar var-nisip gălbui. Nivelul de construcție (al primei etape) este la -1,53 m, iar talpa fundației este situată la -2,03 m. La -0,87 m fundația prezintă un decroș lat de cca 74 cm, constituind refacerea în cea de a doua etapă, în care chiliile actuale au fost retrase spre nord față de aliniamentul original.

**S.6** (4,8 x 1,45 + 1,2 x 0,95 m) este amplasată perpendicular pe partea de sud a casei domnești și avea ca obiectiv fundația laturii de sud a casei domnești. Nivelul de călcare actual (nca): -0,82 m; adâncime medie: -2,24 m (adâncime față de nca: -1,42 m); adâncime maximă: -2,47 m; solul viu: -2,02 m. (**Fig. 9**)

Fundația peretelui sudic al casei domnești are o centură de beton lată de 0,90 m, situată între -1,51-2,32 m. Nivelul de construcție al casei domnești este la -1,15 m, iar talpa fundației la -2,06 m. Fundația este alcătuită din cărămizi cu dimensiunile 24 x 13 x 4 cm înecate în mortar var-nisip mai albicios, zidăria prezentând la -1,15 un decroș lat de 20 cm, care foarte probabil a funcționat ca un soclu. Nivelul de călcare a crescut cu 0,70 m prin depunerea de straturi de moloz, pământ cenușiu cu resturi de materiale.

Casei domnești i-a fost adosată o construcție la fațadă, probabil în secolul al XIX-lea. Nivelul de construcție al acesteia se situează între -1,32-1,50 m, fiind marcat printr-un strat de mortar, var-nisip alb la culoare, iar talpa fundației se găsește la -2,15 m.

**S.7** (2 x 4 m) este amplasată longitudinal pe fațada construcției adosată casei domnești și avea ca obiectiv talpa fundației. Nivelul de călcare actual (nca): -0,88 m; adâncime medie: -2,28 m (adâncime față de nca: -1,40 m); solul viu: -2,10 m. (**Fig. 10–11**)

Fundația acestei construcții este alcătuită din cărămizi cu dimensiunile medii 24 x 13 x 4 cm înecate în mortar var-nisip, alb la culoare, foarte dur. Talpa fundației este situată la -2,23 m, iar nivelul de construcție la -1,50 m. Nivelul de călcare actual a crescut cu cca 0,60 m prin depunerea unor straturi de moloz, pământ cenușiu, etc.

Secțiunea este traversată aproape în diagonală de două conducte de apă moderne (scoase din uz), aflate la -1,13 m, respectiv -1,48 m.

În colțul de sud-vest al secțiunii, la -1,13 m au fost surprinse fundațiile unui zid gros de cca 0,45 m, cu talpa fundației la -1,63 m. Zidul respectiv aparține probabil unei construcții târzii din perioada funcționării închisorii.

**S.8** (2 x 8 m) este amplasată perpendicular pe stâlpul porții în interiorul curții și avea ca obiectiv surprinderea existenței unei eventuale clopotnițe inițiale. Nivelul de călcare actual (nca): -1,02 m; adâncime medie: -2,80 m (adâncime față de nca: -1,78 m); adâncime maximă: -2,96 m; solul viu: -2,20 m. (**Fig. 12**)

S-a surprins fundația unui zid alcătuită din cărămizi înecate în mortar var-nisip, de culoare gălbui, cu lungimea de 5,80 m, care a aparținut laturii nordice a clopotniței inițiale. Partea superioară este demolată relativ regulat aflându-se în medie la -1,32 m, în elevație având o lățime de 1m, iar în fundație de 1,10/1,15 m. Talpa fundației se află la -2,90 m, iar nivelul de construcție al presupusei clopotnițe la -1,70 m. Nivelul actual de călcare a crescut cu cca 0,60 m prin depuneri succesive de straturi cu moloz și pământ cenușiu. Spre nord zidul a fost prevăzut din construcție cu un contrafort (?), aflat la 2 m distanță de limita estică a clopotniței, foarte probabil în dreptul arcului intrării. Cele două fundații sunt țesute, dar zidăria contrafortului este mai superficială având talpa la -2,17 m. Spre interiorul clopotniței, în dreptul presupusului contrafort, a apărut un alt zid țesut cu clopotnița, având aceeași grosime de 0,85 m. În stadiul actual al cercetărilor presupunem că aceasta este o fundație continuă realizată în dreptul intrării, posibil un fel de prag. La capătul estic al zidului clopotniței este adosat perpendicular un zid gros de cca 0,70 m, a cărui talpă coboară la -2,02 m. În interiorul zidului se observă lăcașul unei bărne.

**S.8ext** (1,5 x 4 m) este amplasată perpendicular pe stâlpul porții în exteriorul curții. Nivelul de călcare actual (nca): -1,17 m; adâncime medie: -2,77 m (adâncime față de nca: -1,60 m); adâncime maximă: -3,06 m; solul viu: -2,57 m. (**Fig. 13–14**)

Stâlpul central al porții are drept fundație ruina clopotniței vechi, corespunzând în fapt capătului de vest al peretelui nordic al zidului clopotniței inițiale. Fundația este alcătuită din cărămizi înecate în mortar var-nisip, gălbui la culoare, talpa fiind la -2,90 m, iar nivelul de construcție la -1,67 m. Nivelul actual a crescut cu aproximativ 0,50 m prin depunerea succesivă a unor straturi de moloz și pământ cenușiu.

Colțul de sud-vest al secțiunii este străbătut de o conductă modernă de apă (scoasă din uz) la -1,95 m.

**S.9a** (2,4 x 3,5 m) este amplasată perpendicular pe latura de nord a actualei clopotnițe și avea ca obiective fundația clopotniței actuale precum și surprinderea existenței unei alte construcții (clopotnița inițială ?). Nivelul de călcare actual (nca): -0,35 m; adâncime medie: -2,01 m (adâncime față de nca: -1,66 m); adâncime maximă: -2,55 m; solul viu: -1,85 m. (**Fig. 15**)

Fundația clopotniței actuale este turnată din beton, având talpa la -1,50 m, iar nivelul de construcție la -0,53 m.

S-au surprins fundațiile unui zid paralel cu cel din S8, de aceeași dimensiuni, construit în aceeași manieră, al cărui nivel de construcție este la -1,20 m, iar talpa fundației la -2,53 m.

**S.9b** (1,5 x 6 m) este amplasată perpendicular pe unul din stâlpii porții în afara curții și avea ca obiective surprinderea unei eventuale construcții, precum și fundațiile stâlpului porții.

Nivelul de călcare actual (nca): -1,04 m; adâncime medie: -2,54 m (adâncime față de nca: -1,50 m); adâncime maximă: -3,13 m; solul viu: -2,45 m. (**Fig. 16**)

Nu s-a surprins o altă construcție, iar fundația stâlpului reprezintă capătul presupusei clopotnițe. Fundația stâlpului este alcătuită din cărămizi înecate în mortar var-nisip, de culoare gălbui, având talpa la -2,90 m, iar nivelul de construcție la -1,85 m.

În capătul de vest al secțiunii la -2,40 m s-a surprins o conductă modernă de apă.

**S.10** (2 x 2 m) este amplasată la îmbinarea zidului de ciment cu colțul de sud-vest al actualei clopotnițe și avea ca obiective fundația clopotniței actuale, precum și fundația zidului de incintă. Nivelul de călcare actual (nca): -0,80 m; adâncime medie: -2,50 m (adâncime față de nca: -1,70 m); adâncime maximă: -2,60 m; solul viu: -2,45 m. (**Fig. 17**)

Clopotnița actuală (construcție modernă din beton) are talpa fundației la -1,80 m. Zidul actual de incintă are fundația alcătuită din cărămizi înecate în mortar var-nisip, de culoare gălbui, talpa fundației fiind la -2,40 m. Sub nivelul actual de călcare, zidăria prezintă trei decroșuri succesive: la -1,85 m (lat de cca 20 cm), la -1,22 m (lat de cca 15 cm), la -0,88 m (lat de 25 cm). Nivelul de construcție nu s-a surprins stratigrafic, dar din structura zidăriei, precum și din relația cu o construcție contemporană incintei (vezi mai jos), acesta poate fi presupus între -1,65-1,80.

La o distanță de 1,90 m sud, față de clopotnița actuală, s-a surprins un zid perpendicular pe zidul de incintă și țesut cu acesta. Fundația acestuia este alcătuită din cărămizi înecate în mortar și are talpa la -2,40 m. Nivelul de construcție este la -1,65/-1,75 m, fiind marcat printr-o lentilă de moloz vizibilă în profilul estic, reieșind de asemenea și din structura zidăriei. Zidul acestei construcții a fost demolat neregulat, astfel că partea lui superioară apare astăzi la adâncimi care variază între -1,20-1,40 m, fiind acoperit până la -1,05 m cu un strat gros de moloz, deasupra căruia s-a făcut apoi o nivelare cu pietriș.

Nivelul de călcare în această zonă a curții a crescut în etape succesive după cum urmează: cel mai vechi nivel medieval la -1,65/-1,80 m; creșterea nivelului în perioada funcționării construcției contemporane incintei până la -1,20/-1,40 m; creșterea nivelului în timpul demolării acestei construcții până la -1,05 m; creșterea nivelului până la nivelul actual de călcare (-0,80 m) prin nivelări și amenajări succesive ale curții.

**S.11** (1,5 x 10 m) este amplasată perpendicular în interiorul curții pe chiliile de sud și avea ca obiective fundația chiliilor sudice, precum și surprinderea unor eventuale construcții în interiorul curții. Nivelul de călcare actual (nca): -0,68 m; adâncime medie: -2,20 m (adâncime față de nca: -1,50 m); adâncime maximă: -2,68 m; solul viu: -2,30 m. (**Fig. 18**)

Fundația chiliilor este alcătuită din cărămizi cu dimensiunile medii 27 x 13 x 4 cm, înecate în mortar var-nisip, de culoare alb-gălbui. Talpa fundației este la -2,61 m, iar nivelul de construcție la -1,85 m, fiind marcat atât printr-un decroș lat de 12 cm, cât și printr-o lentilă de moloz. După încheierea construcției, se pare că, nivelul de călcare din curte a crescut până la -1,72 m, cotă la care s-a amenajat un pavaj din cărămizi.

Nivelul de reconstrucție a chiliilor sudice se situează în jurul cotei de -1,20 m. Nivelul de călcare a crescut cu 1,12 m (nca: -0,70 m) prin depuneri succesive de moloz cu cărămidă, pământ cenușiu și nisip la partea superioară.

Nu s-au surprins alte construcții în interiorul curții.

**S.12** (2 x 2 m) este amplasată în colțul de sud-est al curții la îmbinarea chiliilor sudice cu cele de est și avea ca obiectiv fundațiile chiliilor. Nivelul de călcare actual (nca): -0,77 m;

adâncime medie: -2,37 m (adâncime față de nca: -1,60 m); adâncime maximă: -2,57 m; solul viu: -2,27 m. (**Fig. 19**)

Fundația chiliilor de sud este construită din cărămizi înecate în mortar var-nisip, de culoare alb-gălbui, la reparații folosindu-se însă cărămizi de dimensiuni diferite – în fundație cărămizile au dimensiuni de 27 x 13 x 4 cm. Talpa fundației este la -2,50 m, iar nivelul de construcție la -1,70 m, fiind marcat printr-un mic decroș lat de 8 cm. Nivelul de refacere se află la -1,27 m.

Fundația chiliilor de est a fost turnată din beton (asemănătoare fundațiilor clopotniței actuale), talpa fiind la -2,10 m. Nivelul de călcare a crescut față de cel inițial cu 0,90 m (nca - 0,67 m) prin depunere masivă de straturi de moloz și pământ cenușiu.

**Concluzii:** *Casa domnească* a fost cercetată doar din exterior, prin secțiunile 1-4 pe partea de nord, 4-5 pe partea de est și 6-7 pe latura sudică. Secțiunile 1-4 au evidențiat aceeași fază constructivă – peretele de nord al casei domnești fiind construit concomitent cu gârliciul și pridvorul.

Într-o etapă ulterioară, la extremitatea estică a peretelui, a fost adăugată o „umblătoare” (colțul de nord-est al casei domnești) surprinsă în S.4.

Talpa fundației coboară în adâncime dinspre vest (-1,83 m) spre est (-1,91 m), iar în dreptul S.3 se găsește la numai -1,73 m; nivelul de călcare din timpul construcției se găsește în medie la -0,95 m, coborând însă spre est la -1,20, sau chiar -1,40 m (S.4). Zidăria fundațiilor este din cărămizi înecate în mortar var-nisip.

Beciul se află mai spre interiorul casei domnești, fundația acestuia surprinsă în S.5 (în acest loc coincide cu a casei domnești) este retrasă față de elevația actuală și are talpa la -4,08 m. Pământul rezultat în urma săpării beciului a fost evacuat în partea de nord, întinzându-se sub forma unui strat gros de 20-30 cm.

S.6 și S.7 au scos în evidență că nucleului inițial al casei domnești i s-a adăugat la fațadă o construcție, cel mai probabil în secolul al XIX-lea, care a modificat aspectul inițial.

În interiorul incintei mănăstirești nivelul de călcare din perioada construcției s-a situat în medie la -1,20 m.

Stratigrafia generală a casei domnești se prezintă astfel: 1. sol viu – lut (-2,00m); 2. castaniu – preistoric (La Tène) - grosime maximă 50 cm; 3. pământ galben-roșcat rezultat de la săparea beciului (grosime 20-30cm); 4. nivelul de construcție al casei domnești – faza I – mortar var-nisip gălbui; 5. nivelul de construcție al clădirii adăugată la fațadă – mortar alb; 6. depunere de pământ cenușiu; 7. straturi de moloz cu multă cărămidă – rezultat în urma unor reparații; 8. sol vegetal (nivelul actual călcare).

*Zona intrării și a clopotniței* a fost cercetată prin cinci secțiuni: S.8, S.8ext, S.9a, S.9b și S.10.

Primele patru dintre acestea (S.8, S.8ext, S.9a și S.9b) au scos la iveală fundațiile unei construcții pe care o putem atribui vechii clopotnițe. Aceasta avea lățimea la interior 5,40 m, iar lungimea cca 7 m, în elevație zidurile fiind groase de 1 m. Primul nivel al clopotniței, presupunem că, a fost un gang boltit, deschis spre ambele extremități – această ipoteză bazându-se pe faptul că fundația laturii de est este mai superficială decât cele laterale (nord și sud), precum și pe existența unor contraforți.

În prelungirea laturii nordice a vechii clopotnițe a fost descoperit un zid adosat acesteia, dezvoltat pe direcția nord-sud. Presupunem, în stadiul actual al cercetărilor, existența unui corp de clădiri, între clopotniță și casa domnească, ridicat într-o etapă mai târzie – posibil concomitent cu prima fază a chiliilor.

Zidul de incintă al mănăstirii din zona intrării are fundațiile construite în aceeași etapă cu vechea clopotniță. La intrarea actuală stâlpul central și cel de sud sunt așezați pe ruinele vechii clopotnițe.

În S.10 au fost descoperite resturile unui zid perpendicular pe incinta actuală și țesut cu aceasta la nivelul fundațiilor. Presupunem că a aparținut unui corp de clădiri (chilii?) amplasat la sud de clopotniță, probabil paralel cu incinta.

*Alte corpuri de clădiri.* Chiliile de pe latura de nord au fost cercetate prin S.5 și S.5bis. S-a evidențiat faptul că acestea reprezintă o altă etapă constructivă față de casa domnească și că au cunoscut o refacere masivă, remarcată printr-un decroș de cca 70 cm la nivelul fundațiilor (-0,96 m). În limitele cercetărilor efectuate rezultă că peretele de nord a fost așezat pe fundația etapei I, în vreme ce peretele sudic a fost deplasat spre nord cu 60-70 cm. Fundația etapei I este adosată casei domnești.

Chiliile de pe latura de sud au fost sondate prin două secțiuni S.11 și S.12, constatându-se și aici o etapă de refacere de la nivelul de călcare de atunci (-1,20 m). Chiliile de pe latura de est reprezintă o etapă mult mai nouă, fundațiile de beton ale acestora fiind adosate la fundațiile chiliilor de sud.

În stadiul actual al cercetării avem următoarea *succesiune a fazelor de evoluție* a ansamblului de la Plătărești: 1. casa domnească; 2. clopotnița inițială, zidul de incintă și cel puțin un corp de clădiri pe latura de vest a incintei; 3. chiliile de nord și sud (cel puțin parțial); 4. reconstrucția chiliilor de nord și sud; 5. construcția adosată la fațada casei domnești; 6. zona intrării în incintă, clopotnița actuală, chiliile de pe latura de est.

Primele trei etape s-au derulat într-un interval de timp destul de scurt, greu de departajat doar din perspectivă arheologică. Cronologic acest interval se încadrează foarte probabil în a doua parte a secolului al XVII-lea și la începutul veacului următor. Reconstrucțiile masive de pe laturile de nord și sud ale incintei, precum și construcția adăugată la fațada casei domnești (fazele 4 și 5) probabil aparțin secolului al XIX-lea. Clopotnița actuală și chiliile de pe latura de est (faza 6) sunt de dată recentă aparținând secolului al XX-lea.

*Materialele* arheologice rezultate în urma săpăturilor sunt foarte sărace, constând din câteva fragmente ceramice. Acestea aparțin cu precădere secolelor XVII-XIX, cu excepția unui singur fragment preistoric (probabil La Tène).

*Stratigrafia generală* a ansamblului de la Plătărești se prezintă astfel: 1. sol viu – lut; 2. castaniu (La Tène ?); 3. roșcat-galben de la săparea beciurilor; 4. nivelul de construcție al casei domnești – var-nisip, gălbui; 5. nivelul de construcție al chiliilor – var-nisip, alb-gălbui; 6. nivelul de construcție al clopotniței inițiale – var-nisip, galben; 7. nivelul de construcție al clădirii adăugate la fațada casei domnești – mortar alb; 8. nivelul de reconstrucție al chiliilor de nord și sud; 9. nivelul de construcție al chiliilor de est și clopotniței actuale – cu beton; 10. sol cenușiu; 11. sol vegetal (nivelul de călcare actual).

În cazul reluării cercetărilor arheologice ar fi nevoie de sondarea interiorului casei domnești pentru a surprinde fațada inițială (pridvor, foișor etc.) – relația chiliilor de nord și est, iar în ceea ce privește restaurarea, propunem refacerea clopotniței pe locul vechilor fundații scoase la iveală în S.8 și S.9a.

## LISTA ILUSTRĂȚIEI

- Fig. 1. Plan general de săpătură  
 Fig. 2. S.1 – 1 profil est; 2 profil sud; 3 profil vest  
 Fig. 3. S.2 – 1 profil est; 2 profil sud; 3 profil vest  
 Fig. 4. S.3 – 1 profil sud; 2 profil sud (colțul beciului); 3 profil vest; 4 profil est  
 Fig. 5. S.4 – 1 plan; 2 profil nord  
 Fig. 6. S.4 – 1 profil est; 2 profil sud; 3 profil vest  
 Fig. 7. S.5 – 1 plan; 2 profil nord  
 Fig. 8. S.5bis – profil est  
 Fig. 9. S.6 – 1 profil est; 2 profil vest  
 Fig. 10. S.7 – plan  
 Fig. 11. S.7 – 1 profil est; 2 profil sud  
 Fig. 12. S.8 – 1 plan; 2 profil nord  
 Fig. 13. S.8ext – 1 plan; 2 profil nord  
 Fig. 14. S.8ext – 1 profil est; 2 profil sud  
 Fig. 15. S.9a – 1 plan; 2 profil vest  
 Fig. 16. S.9b – 1 plan; 2 profil sud  
 Fig. 17. S.10 – 1 profil est; 2 profil sud; 3 profil vest  
 Fig. 18. S.11 – profil vest  
 Fig. 19. S.12 – 1 profil nord; 2 profil est

## LEGENDA STRATURILOR

- |   |   |
|---|---|
| 1. lut galben-vinețiu – sol viu   | 17 nivel de construcție „umblătoare”                                      |
| 2 strat castaniu fără pigment de mortar   | 18 strat cenușiu pigmentat cu cenușă                                      |
| 3. strat de lut galben-roșcat, probabil răspândit pe suprafață în timpul săpării beciului | 19 nivel de construcție chilii – faza I                                   |
| 4 șanț pentru fundație  | 20 beton  |
| 5 nisip   | 21 cenușă   |
| 6 moloz cu cărămizi   | 22 strat de pământ cenușiu curat – nivelare                               |
| 7 strat vegetal   | 23 strat de pământ cenușiu amestecat cu pietriș                           |
| 8 placă beton   | 24 mortar galben cu mult nisip (nivel de construcție casă domnească)      |
| 9 umplutură diversă – groapă recentă  | 25 strat de pământ negru  |
| 10 pământ galben  | 26 mortar cu pietriș  |
| 11 strat de pământ castaniu, pigmentat cu lut gălbui                                      | 27 nivel de construcție – clădiri adosate fațadei sudice a casei domnești |
| 12 lentilă de mortar  | 28 nivelare cu strat de lut galben nisipos                                |
| 13 strat de pământ cenușiu, pigmentat cu gălbui   | 29 strat de arsură  |
| 14 moloz amestecat cu nisip   | 30 pietriș  |
| 15 strat cenușiu cu moloz, cărămizi și var  |   |
| 16 strat castaniu cu pigment de cenușă  |   |



31 nivel de construcție chilii – partea de sud – faza I	35 moloz cu fragmente de cărămidă și mult var – nivel de construcție pentru casa domnească și gărlici
32 nivel de construcție clopotnița inițială	
33 nivel de construcție clopotniță actuală	NCA – nivel de călcare actual
34 strat castaniu pigmentat cu mortar și puțină cărămidă	NC – nivel de construcție W – Waagriss

### Le monastère de Plătărești (Dép. de Călărași)

#### Résumé

L'ensemble monastique a été édifié en XVII<sup>e</sup> siècle pendant le règne du voïvode Matei Basarab (1632-1654). Il s'agit d'une enceinte rectangulaire comprenant une maison sur son côté nord, une tour clocher sur le côté ouest et une église de plan triconque au milieu. Au cours des siècles le monastère a été plusieurs fois abîmé, transformé en prison, dépôt, hôpital, jusqu'à nos jours quand l'église est devenue église paroissiale.

A l'occasion d'un projet de restauration, en 1999 on a effectué des fouilles archéologiques. Les 15 tranches ont eu comme but l'enregistrement des données concernant la maison (princière) – l'évolution des phases, la structure et la profondeur des fondations, des murs, l'évolution des niveaux de construction, les relations avec d'autres bâtiments (cellules); l'identification de l'ancienne tour clocher et d'autres éventuelles constructions.

La maison dite princière, qui superpose une cave, a été fouillée uniquement à l'extérieur et on a enregistré la situation suivante: la paroi du nord a été bâtie en même temps que l'entrée du cave; dans une autre étape, à l'extrémité de l'est de cette paroi, on a ajouté une toilette. La fondation a été bâtie en briques et mortier. Les bâtiments (cellules) du côté sud ont été ajoutés plus tard à la maison. Plus tard, peut être au XIX<sup>e</sup> siècle, l'aspect original de la maison a été modifié par la construction d'une nouvelle façade.

Les tranches effectuées dans la zone de l'entrée ont mis à jour des fondations appartenant à l'ancienne tour clocher. Au nord, ajouté à la fondation de la tour clocher, se trouve un mur qui indique, à ce stade de la recherche, la présence d'un bâtiment entre la tour clocher et la maison dite princière. Les fondations du mur d'enceinte ont été bâties en même temps que l'ancienne tour clocher.

Les bâtiments (cellules) du côté nord ont été refaits dans une autre étape, la paroi du nord superposant l'ancienne fondation et la paroi du sud étant déplacée vers le nord avec 60-70 cm. La fondation originaire est ajoutée à la fondation de maison.

Dans le cas du bâtiment du côté sud on constate aussi une étape de reconstruction. Les bâtiments du côté est sont des constructions modernes avec fondations en béton de la même manière que la tour clocher actuel.

Au niveau actuel des recherches l'évolution de l'ensemble est la suivante: 1. la maison dite princière; 2. l'ancienne tour clocher, le mur d'enceinte et le bâtiment du côté ouest; 3. les bâtiments du côté nord et sud; 4. reconstruction des bâtiments des côtés nord et sud; 5. l'entrée actuelle, la nouvelle tour clocher, le bâtiment du côté est. Les premières trois étapes se sont déroulées dans un intervalle assez court à partir

de la deuxième moitié du XVII<sup>e</sup> siècle jusqu'au début du XVIII<sup>e</sup> siècle. La quatrième étape date du XIX<sup>e</sup> siècle, et la cinquième appartient au XX<sup>e</sup> siècle.

La stratigraphie générale est la suivante: 1. argile – stérile archéologique ; 2. couche châtain – l'âge de fer (La Tène); 3. couche rougeâtre jaune – résultée de l'excavation de la cave ; 4. niveau de construction de la maison princière ; 5 niveau de construction des bâtiments ; 6 niveau de construction de l'ancienne tour clocher ; 7. d'autres interventions constructives, refaites différentes ; 8. couche terre gris.

Au cours des fouilles archéologiques on a trouvé quelques fragments céramiques, dont la plus part appartiennent aux XVII<sup>e</sup>-XIX<sup>e</sup> siècles, un seul fragment datant de l'âge du fer.

## EXPLICATIONS DES FIGURES

- Fig. 1. Plan général des fouilles  
Fig. 2. T.1 – 1 profil est; 2 profil sud; 3 profil ouest  
Fig. 3. T.2 – 1 profil est; 2 profil sud; 3 profil ouest  
Fig. 4. T.3 – 1 profil sud; 2 profil sud (le coin de la cave); 3 profil ouest; 4 profil est  
Fig. 5. T.4 – 1 plan; 2 profil nord  
Fig. 6. T.4 – 1 profil est; 2 profil sud; 3 profil ouest  
Fig. 7. T.5 – 1 plan; 2 profil nord  
Fig. 8. T.5bis – profil est  
Fig. 9. T.6 – 1 profil est; 2 profil ouest  
Fig. 10. T.7 – plan  
Fig. 11. T.7 – 1 profil est; 2 profil sud  
Fig. 12. T.8 – 1 plan; 2 profil nord  
Fig. 13. T.8ext – 1 plan; 2 profil nord  
Fig. 14. T.8ext – 1 profil est; 2 profil sud  
Fig. 15. T.9a – 1 plan; 2 profil ouest  
Fig. 16. T.9b – 1 plan; 2 profil sud  
Fig. 17. T.10 – 1 profil est; 2 profil sud; 3 profil ouest  
Fig. 18. T.11 – profil ouest  
Fig. 19. T.12 – 1 profil nord; 2 profil est

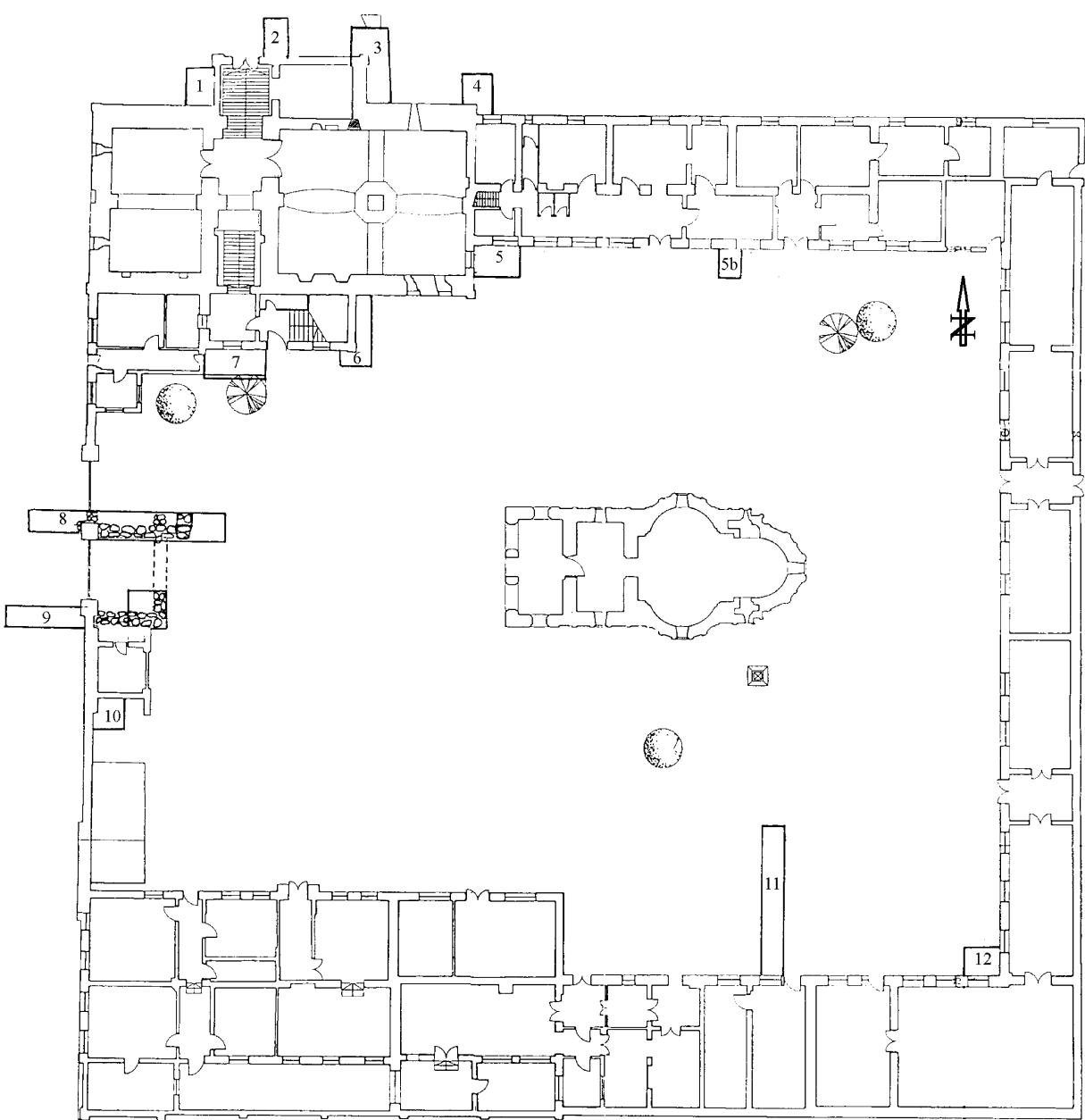

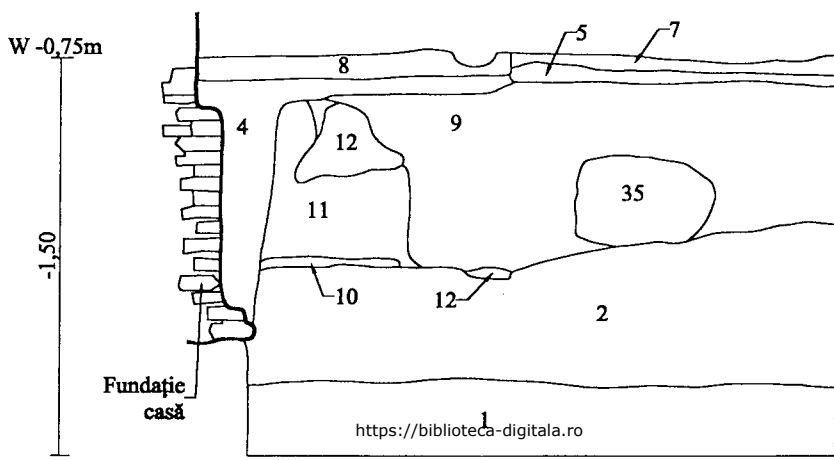
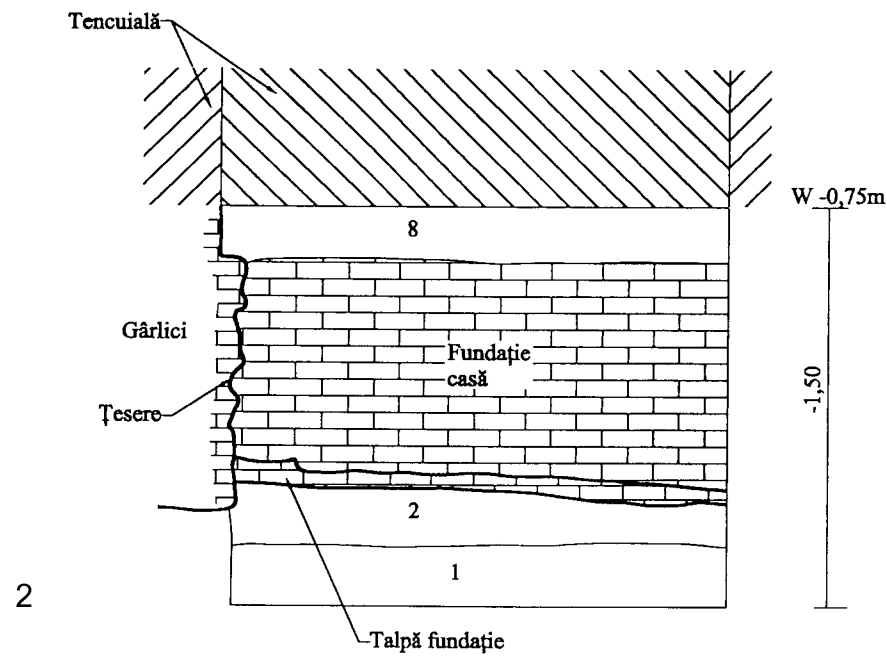
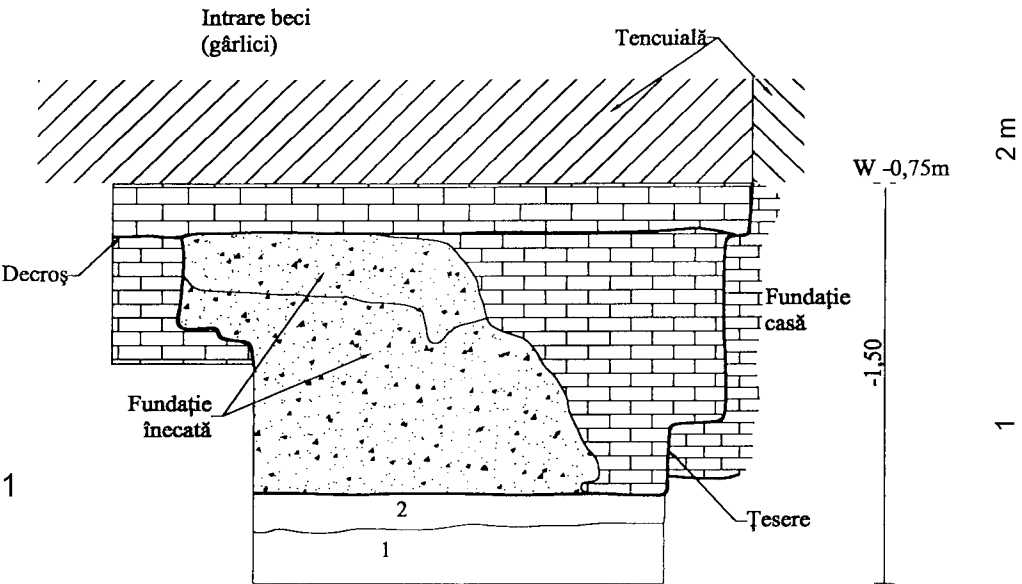

W -0,71m

-1,44

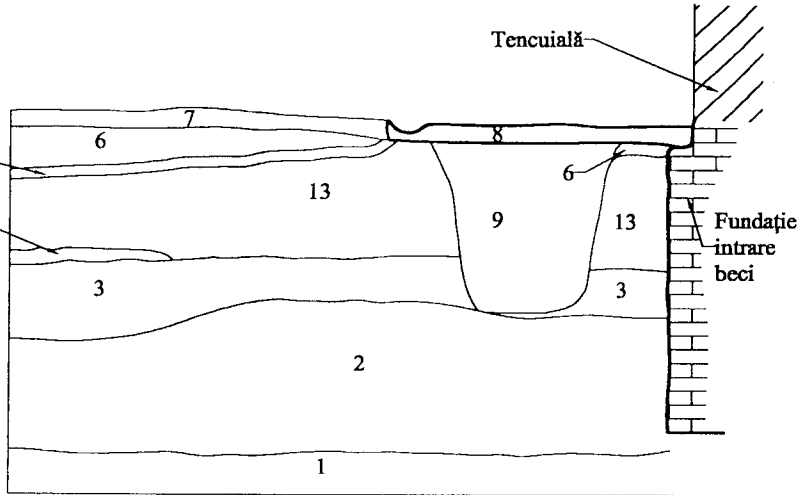

1

Tencuială

Intrare beci

Decroș

Fundație înecată

W -0,71m

-1,40

2 m

1

0

2

Intrare beci

Prag beci

W -0,71m

-1,40

3

Zidărie superficială

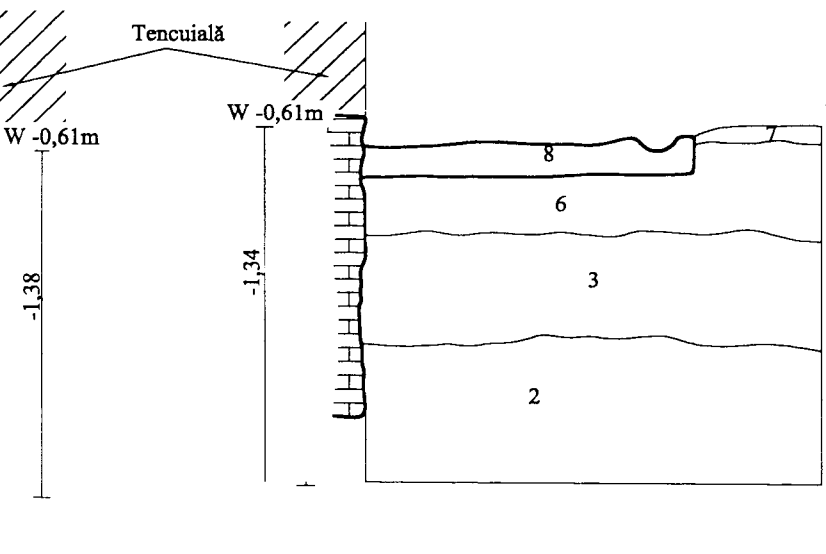
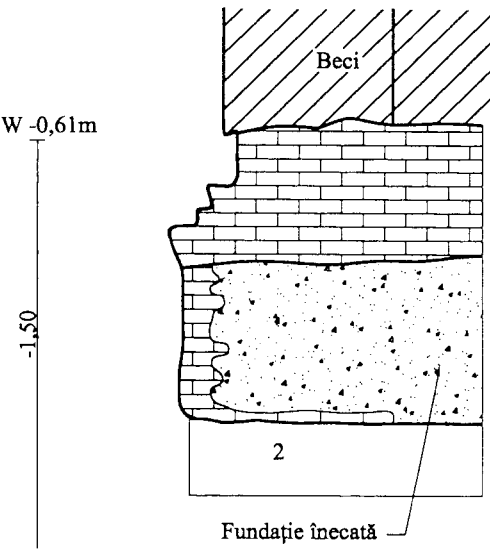
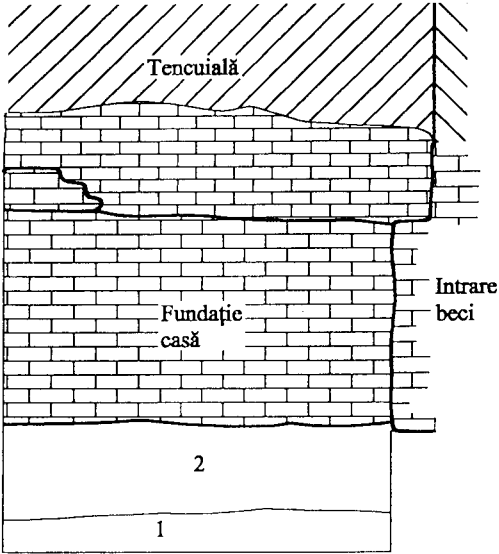

1

2

3

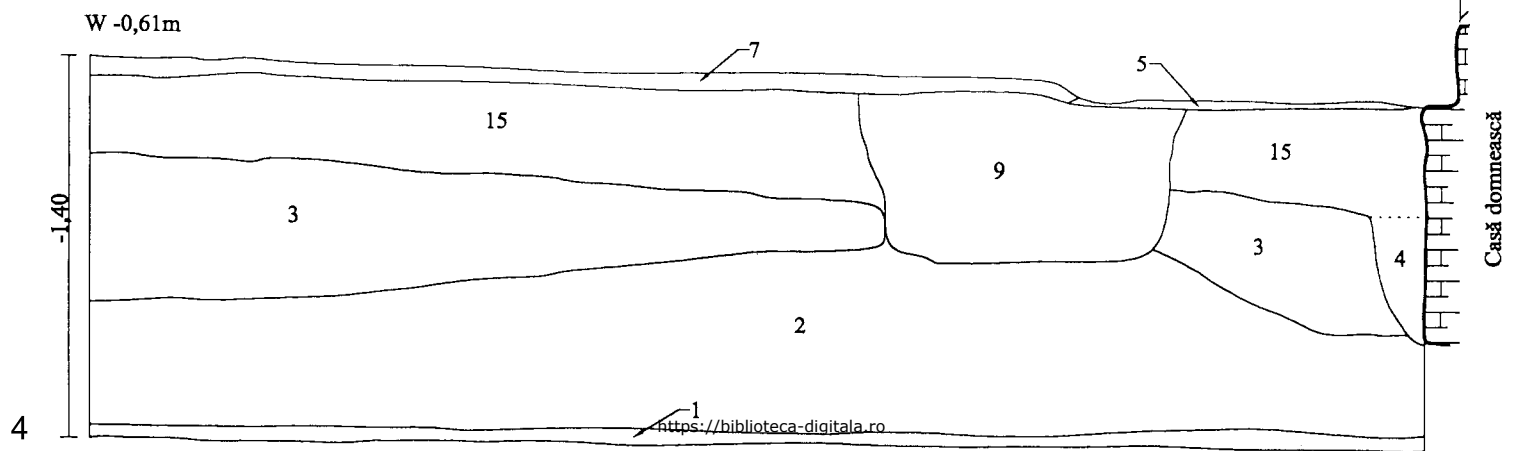
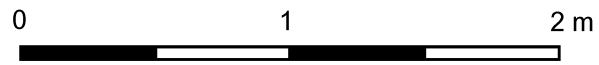

W -0,61m

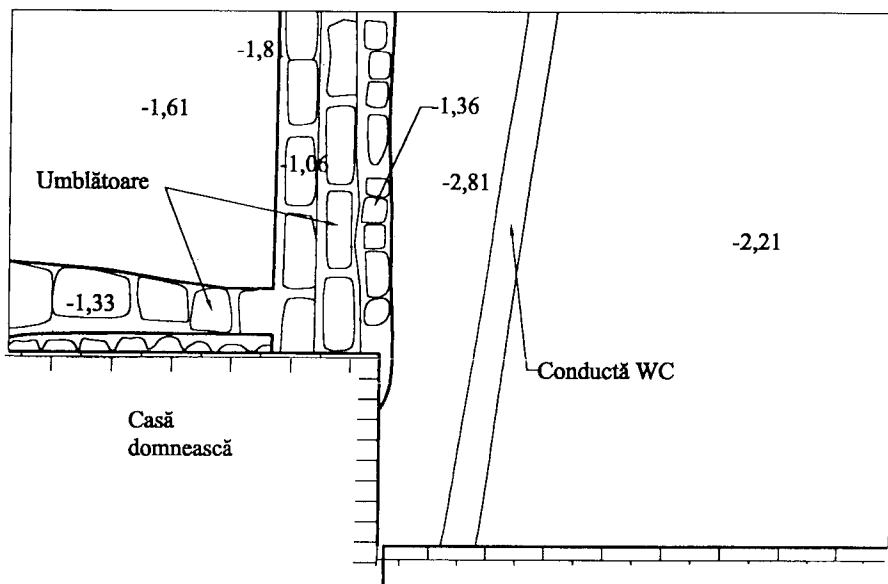

1

Chilii

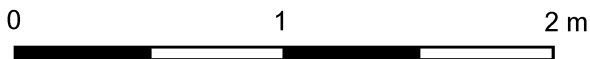

W -0,61m

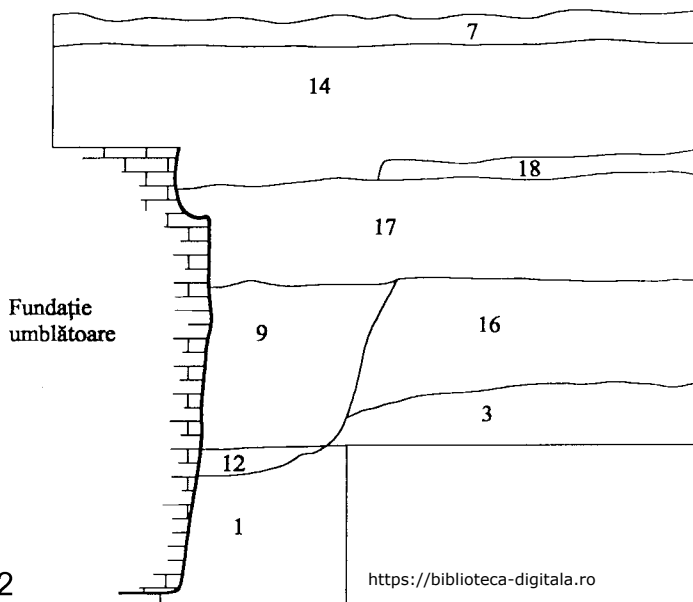

2



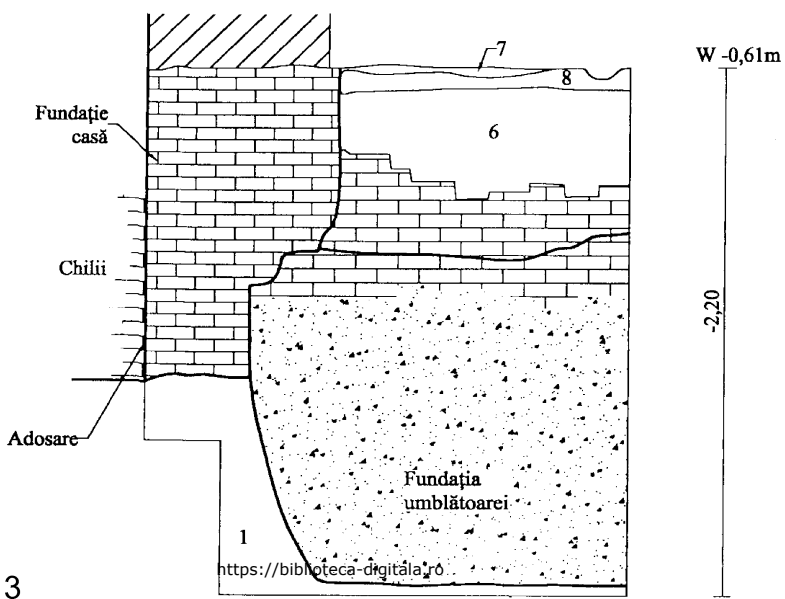
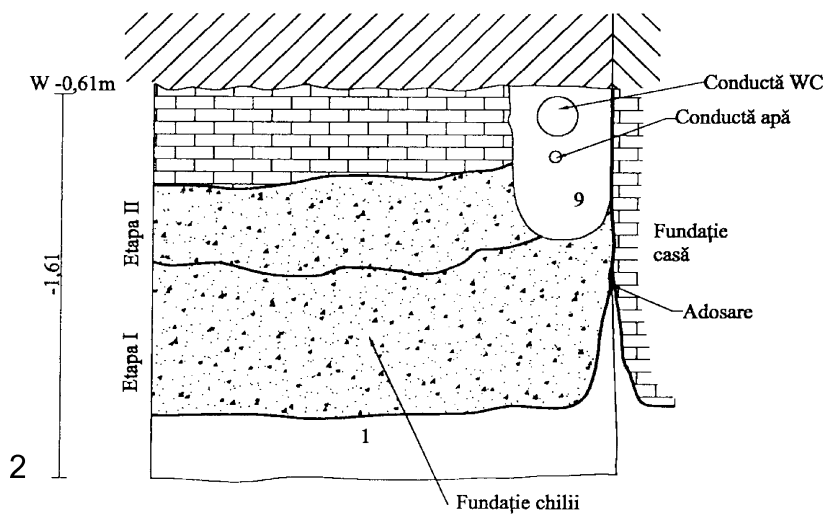
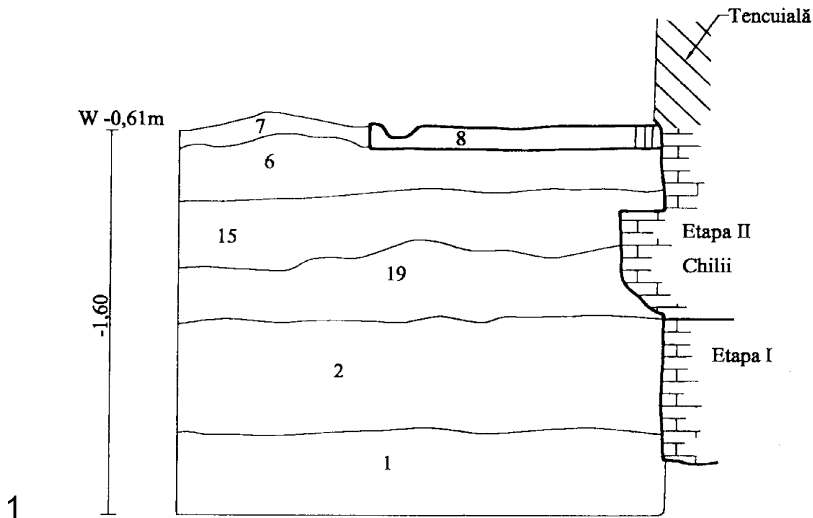

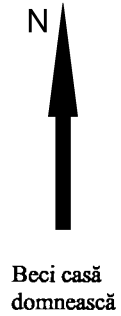

Beci casă  
domnească

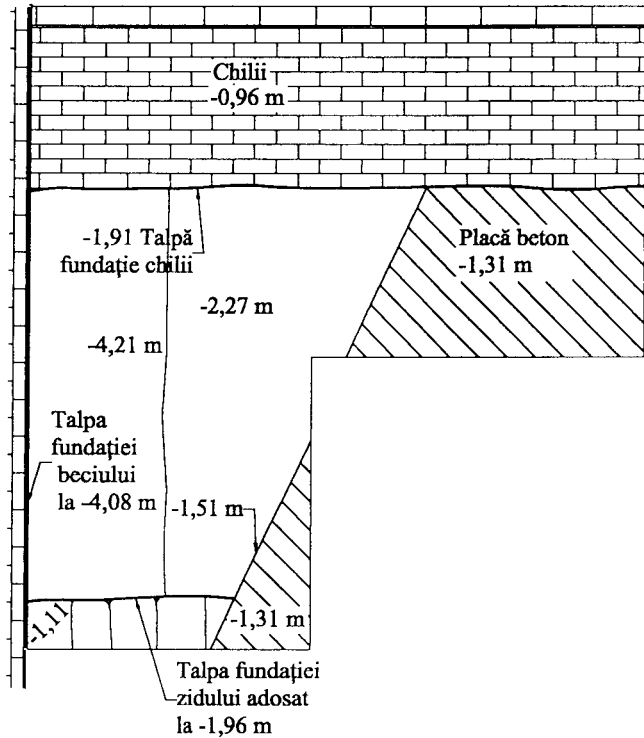

0



<https://biblioteca-digitala.ro>

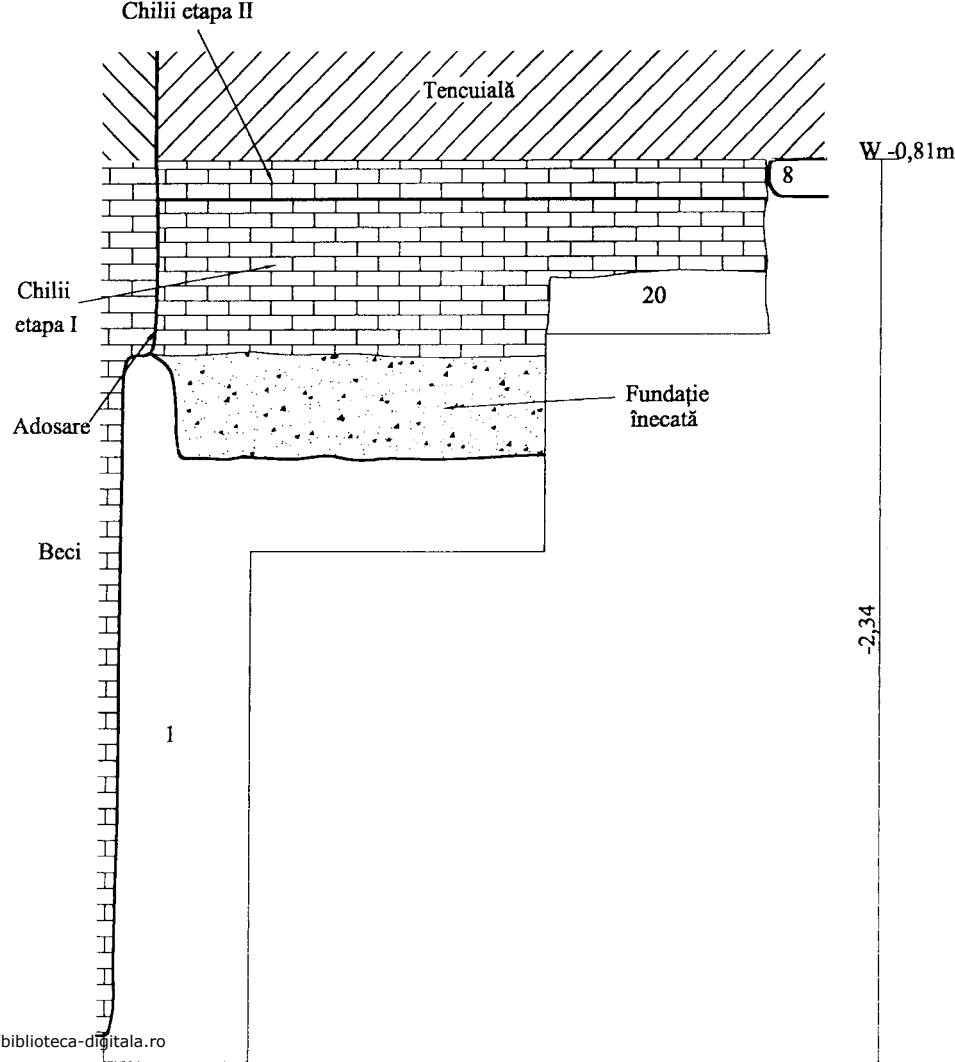

Tencuială

Chilii etapa II

Chilii etapa I

Fundații chilii

Fundație înecată

W -0,63m

160

0

2 m

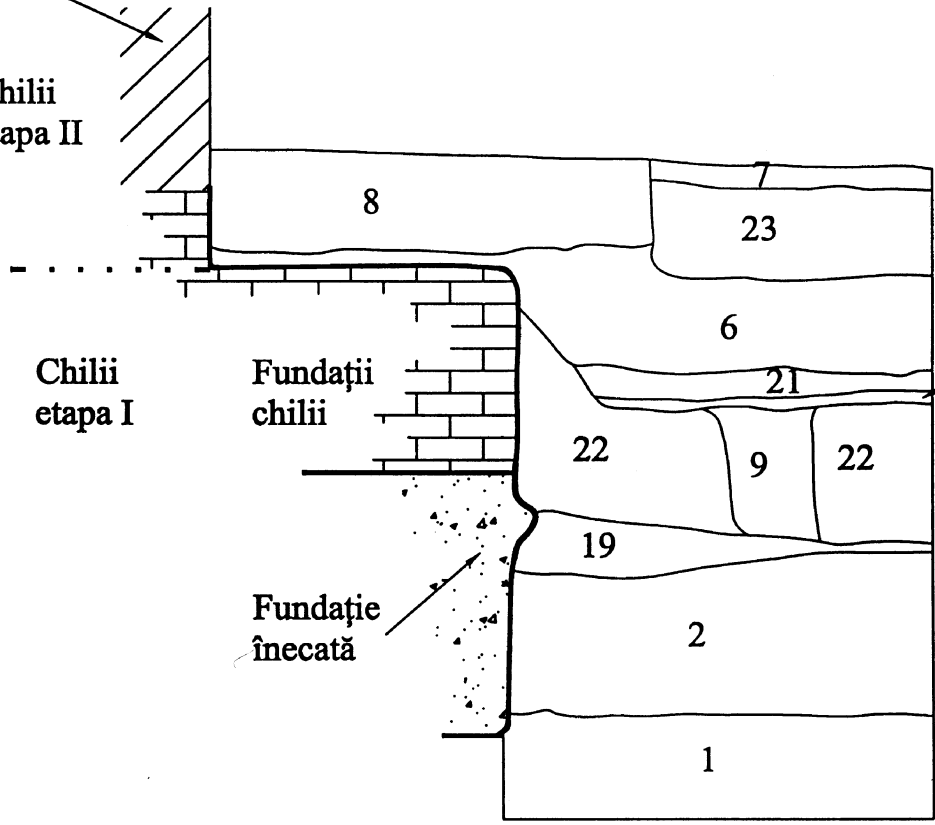

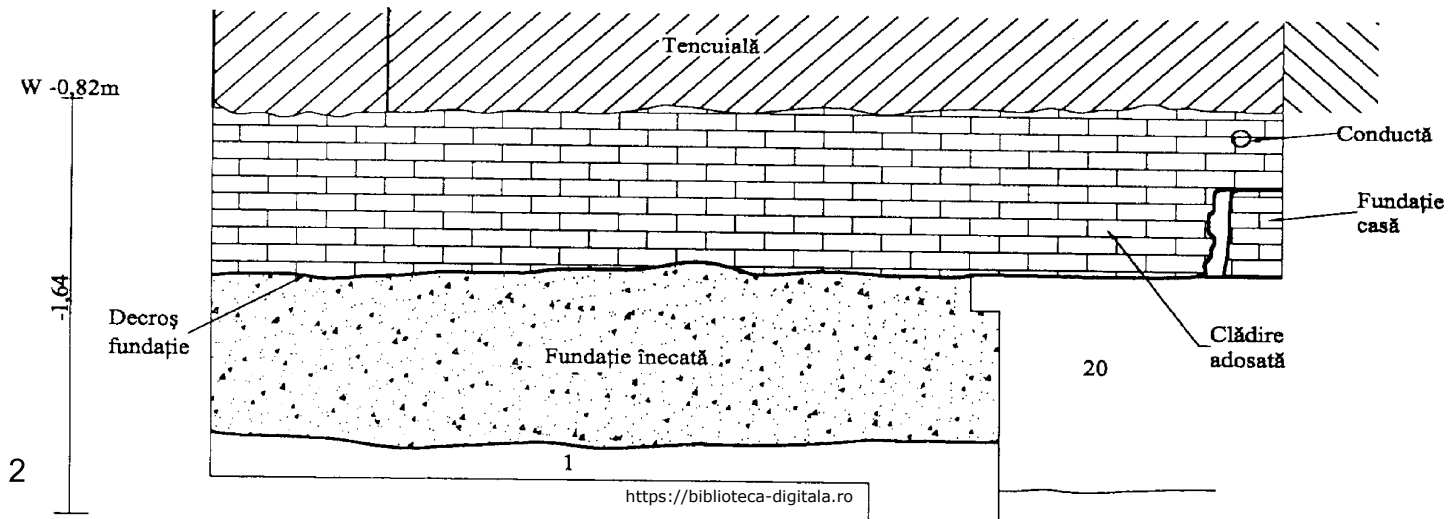
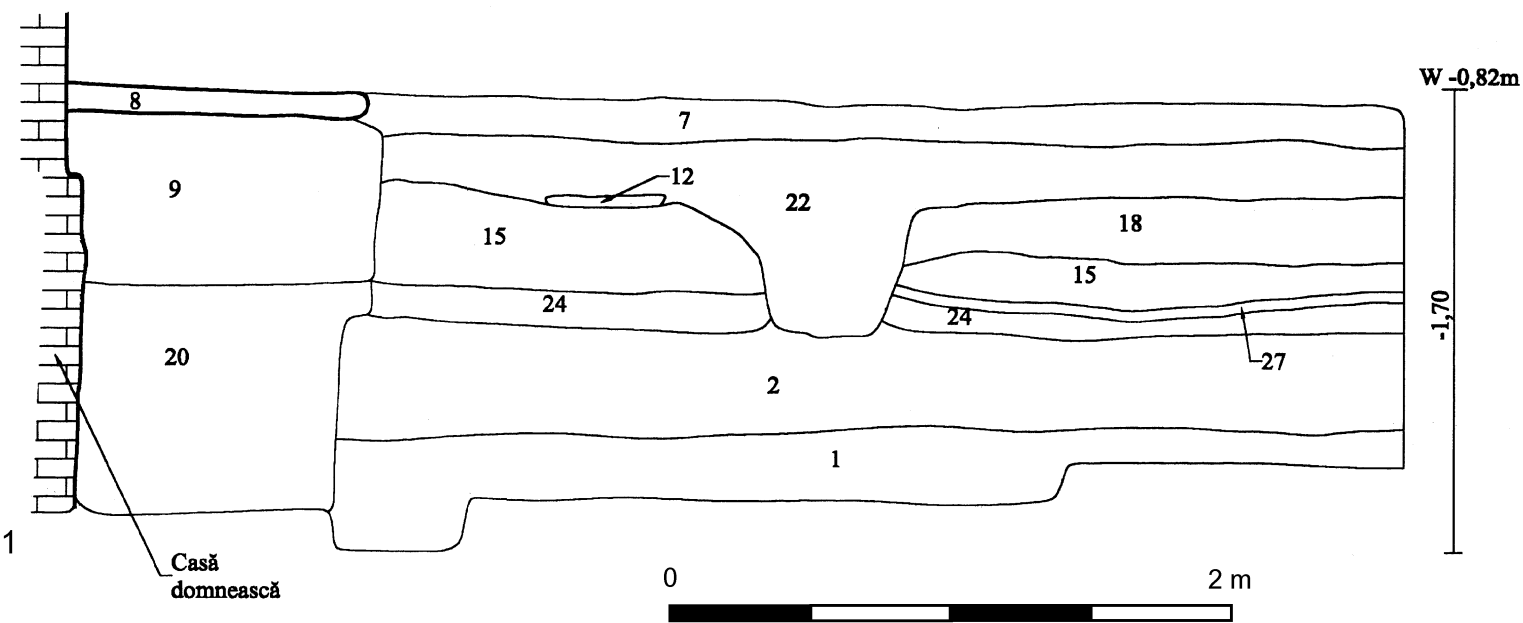

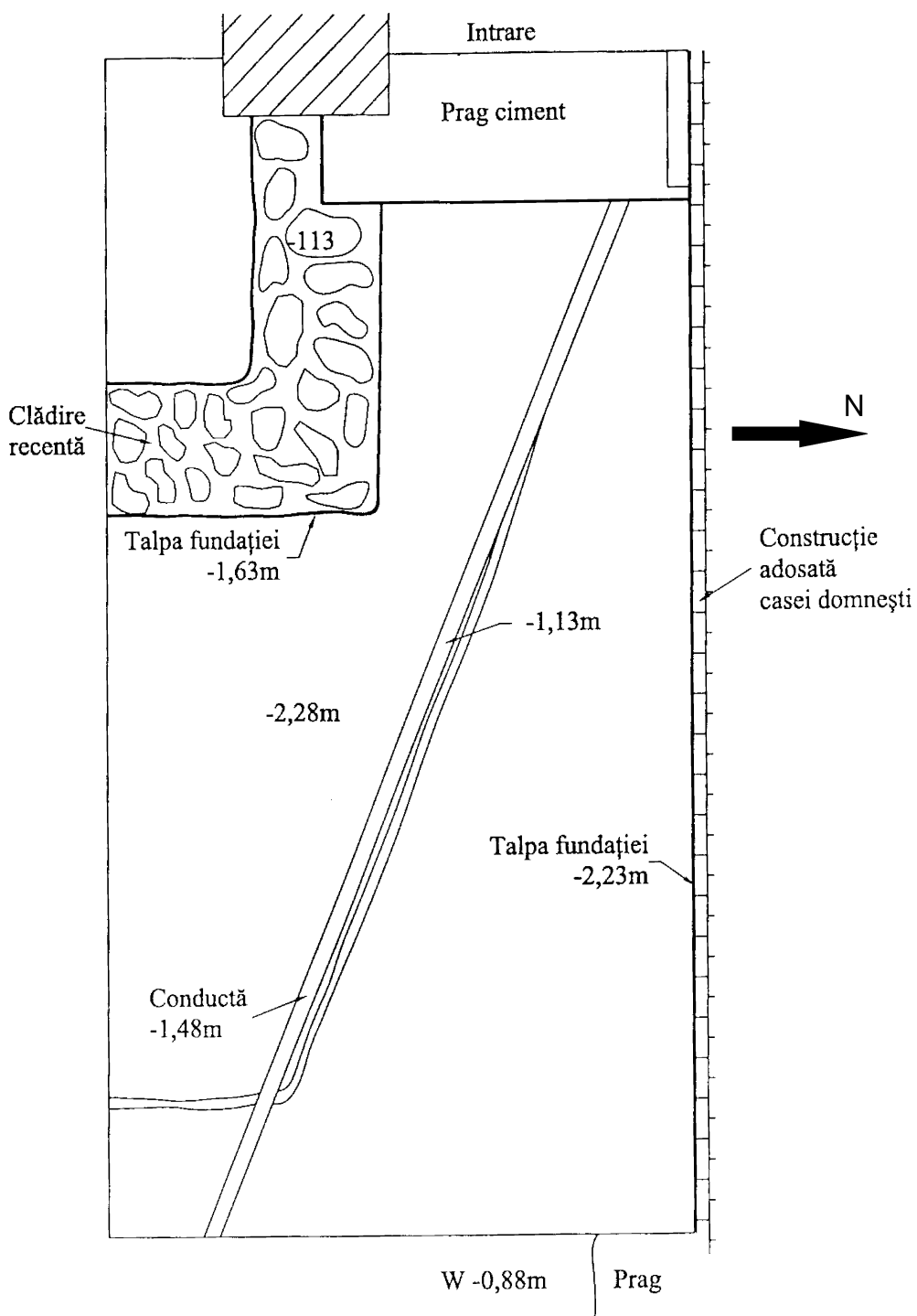

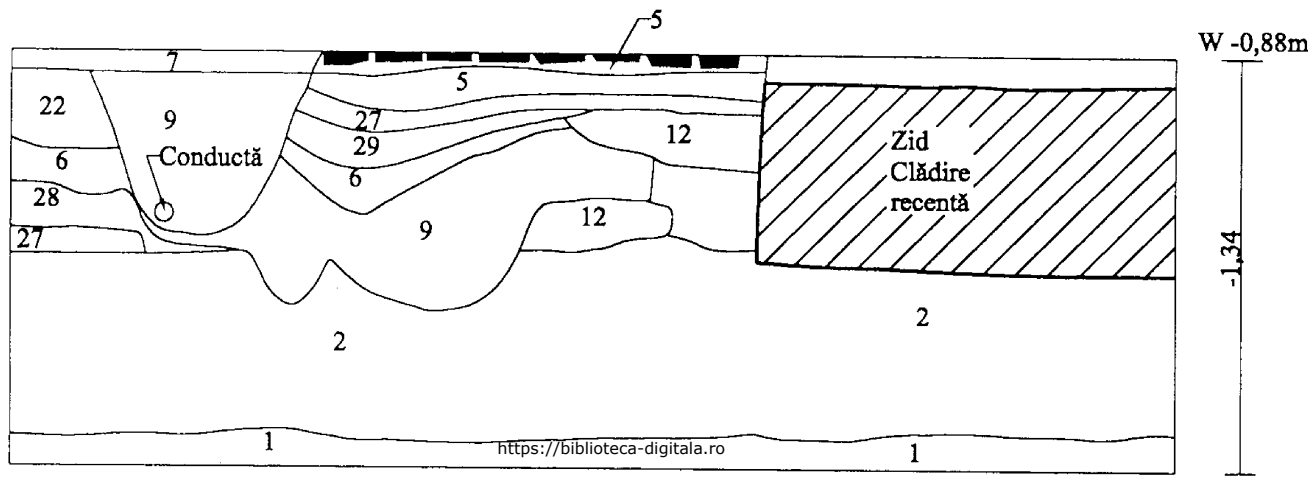
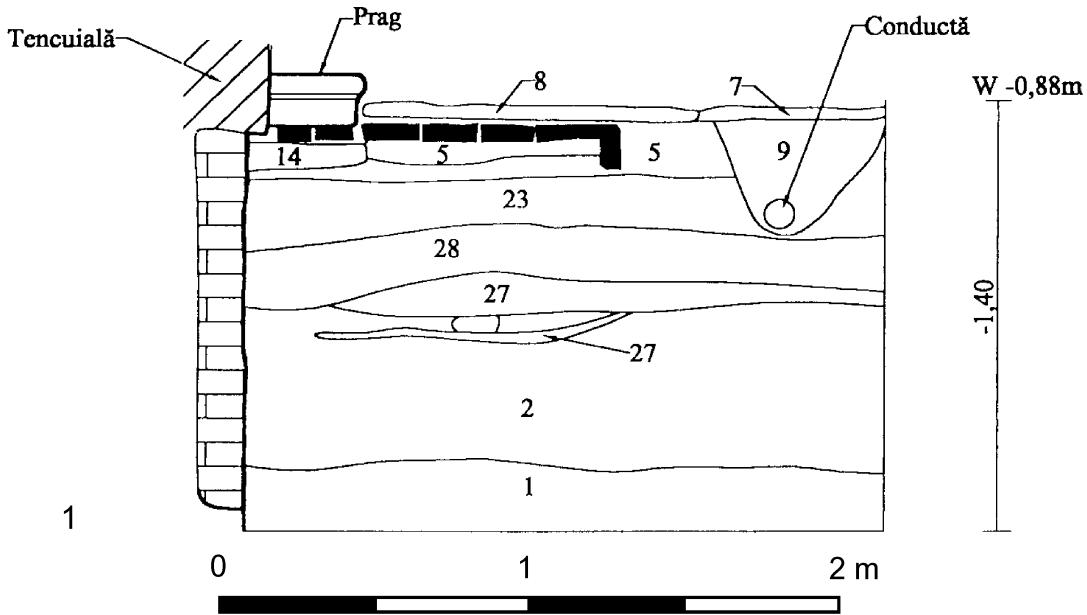

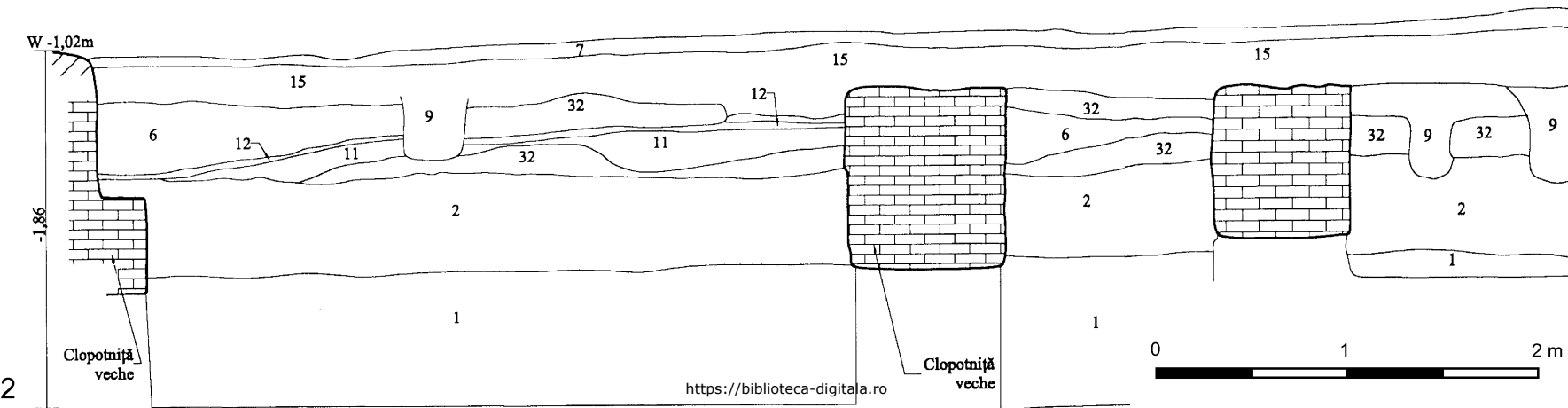
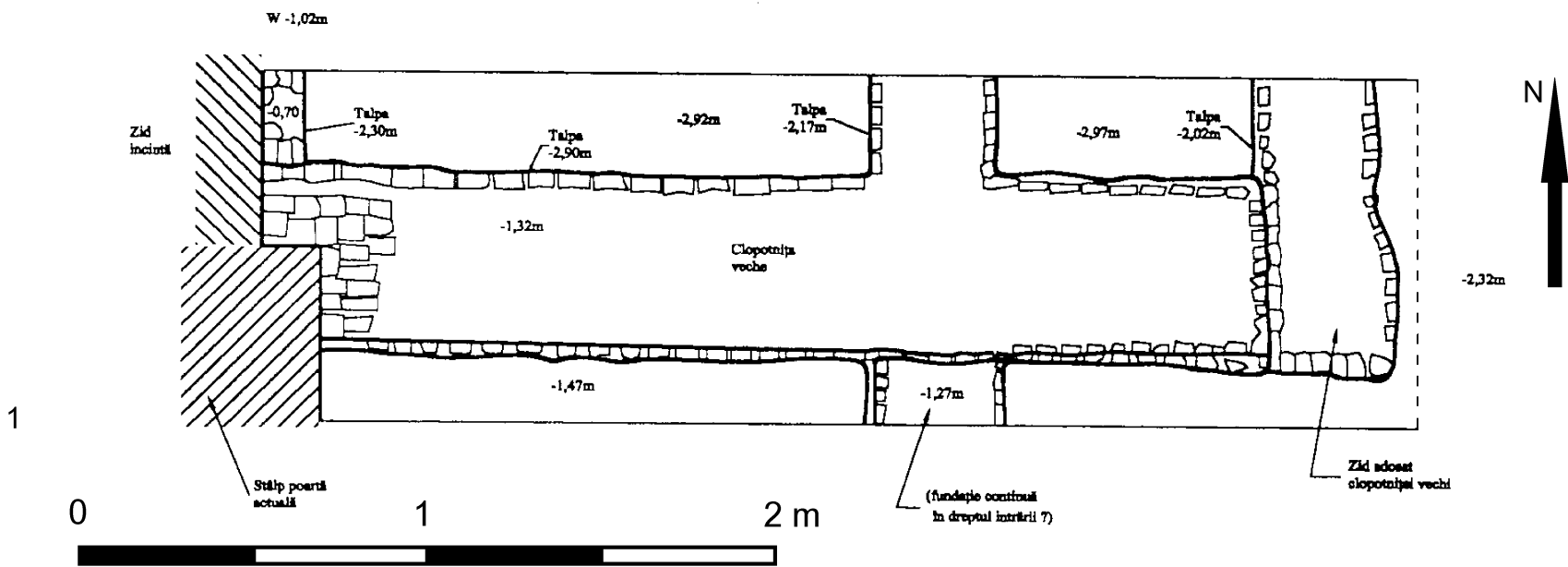

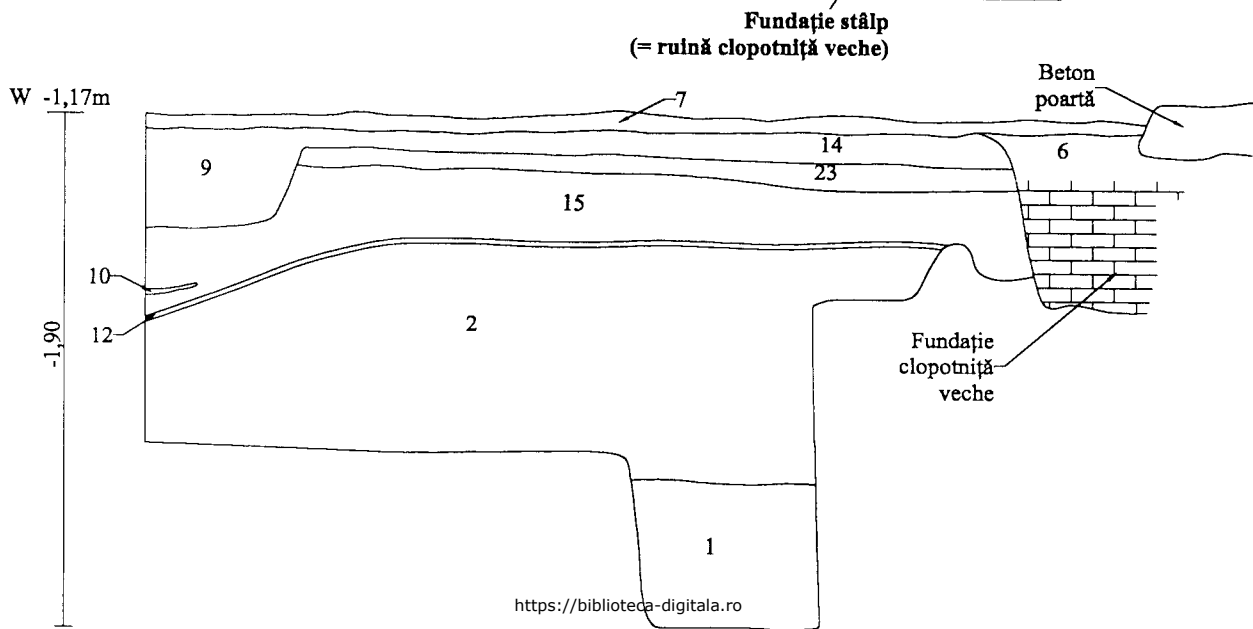
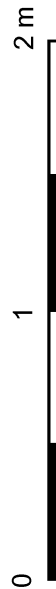
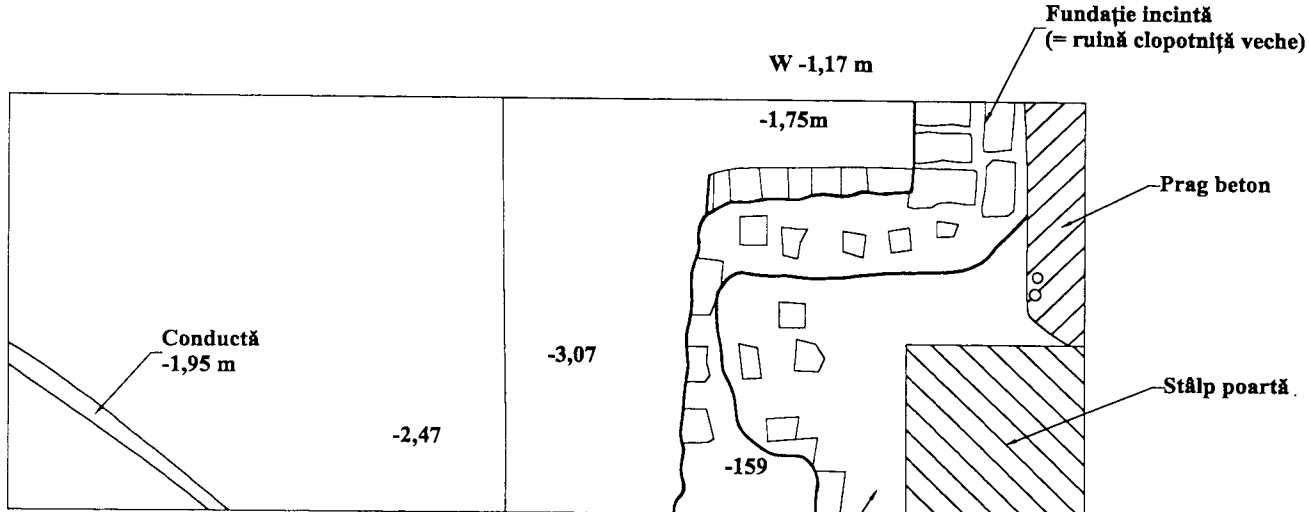



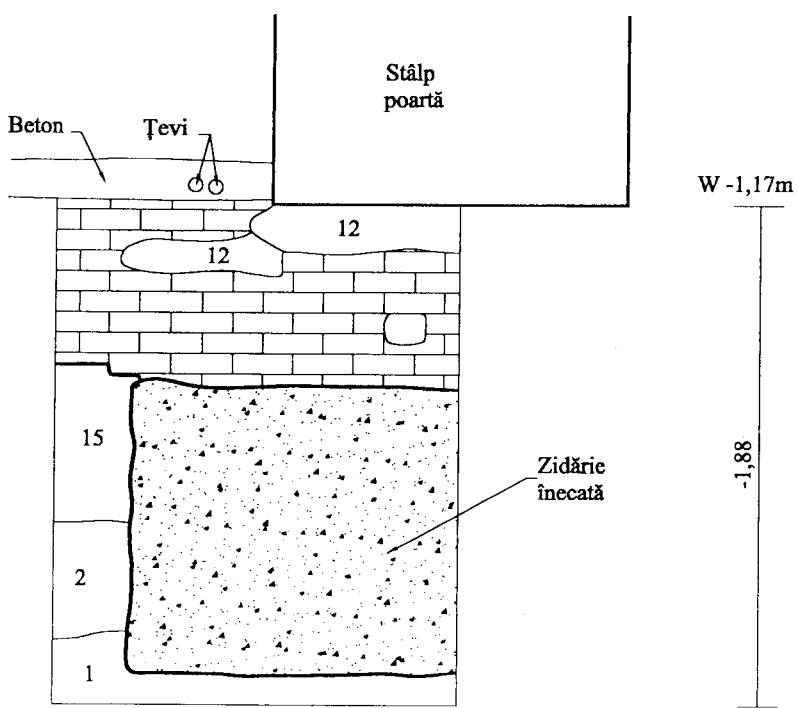

1

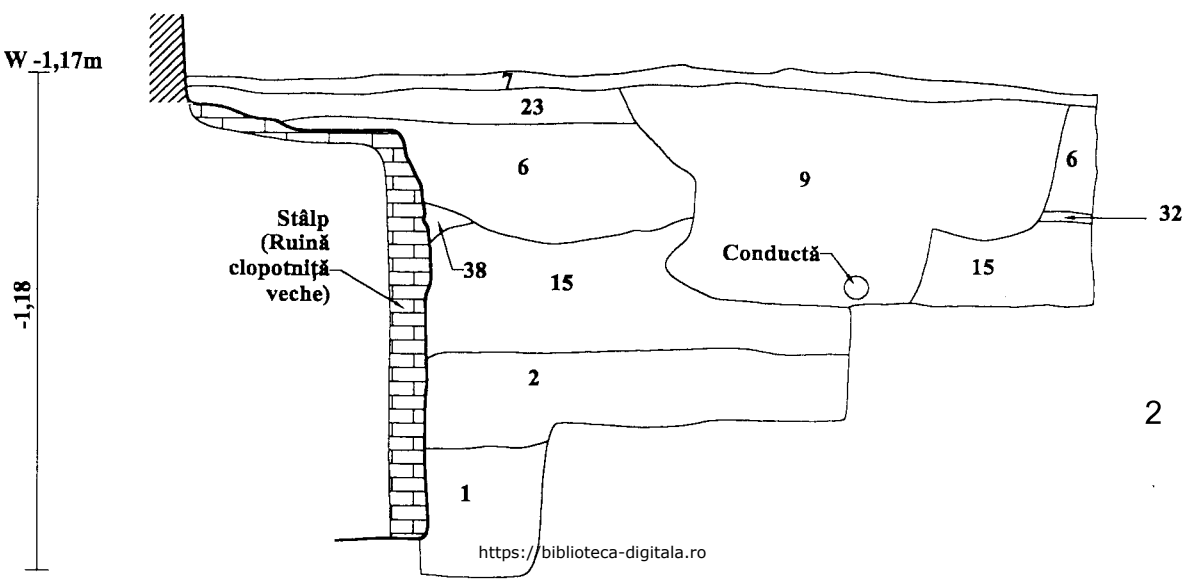

2

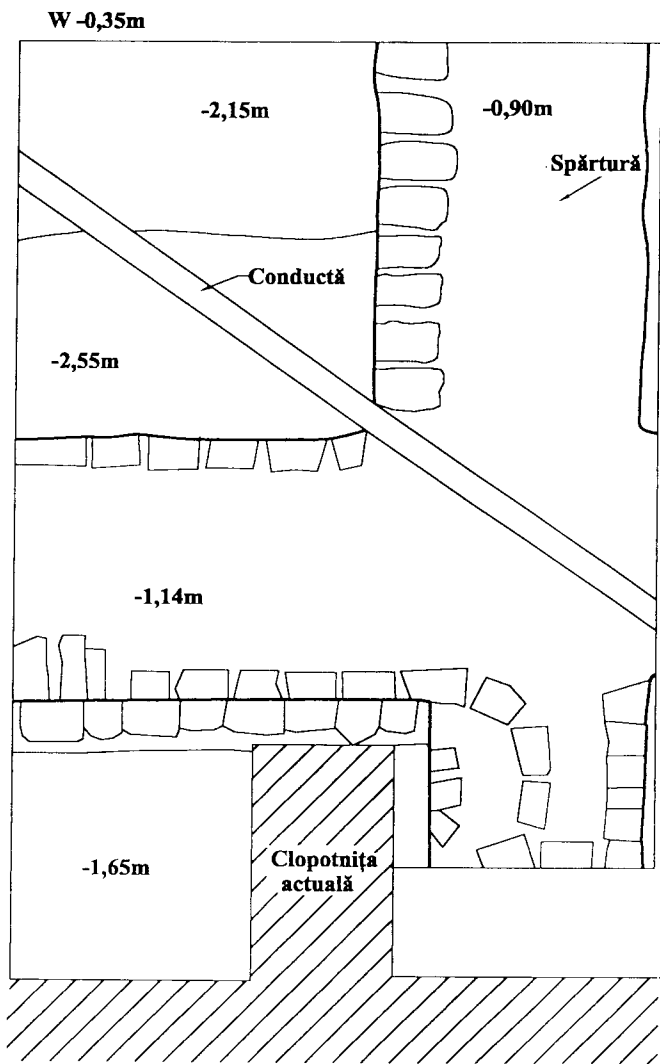

<https://biblioteca-digitala.ro>

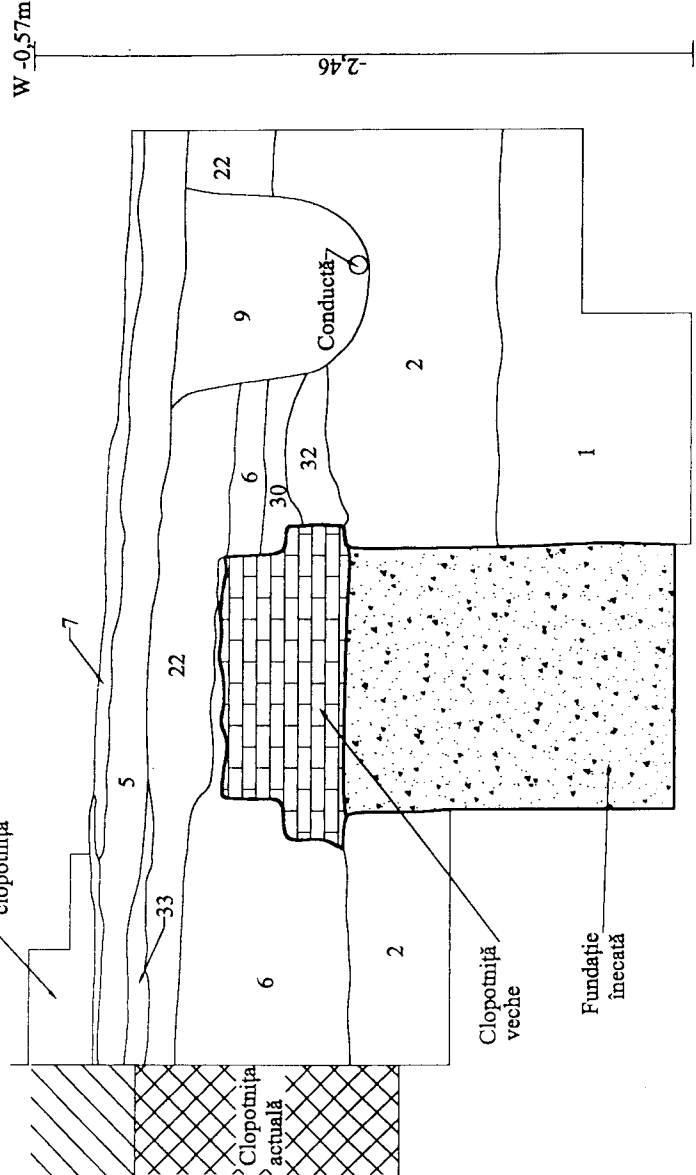

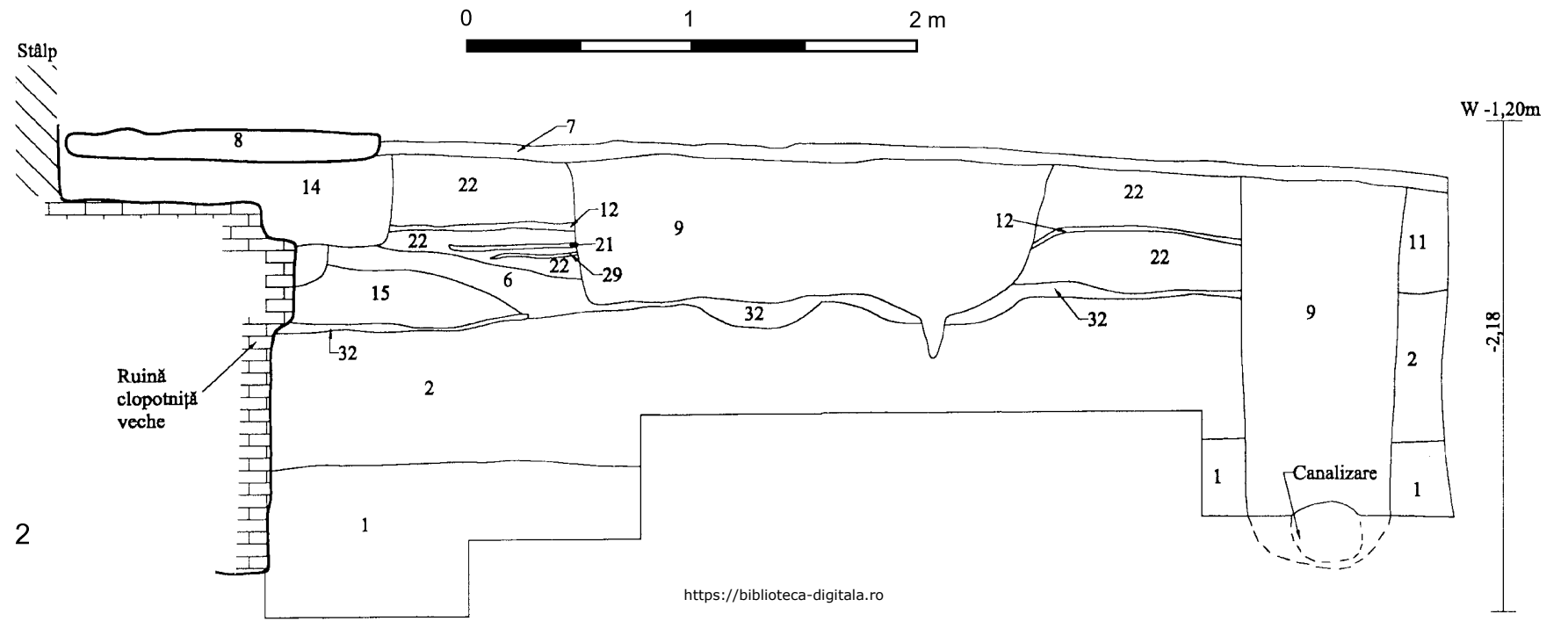
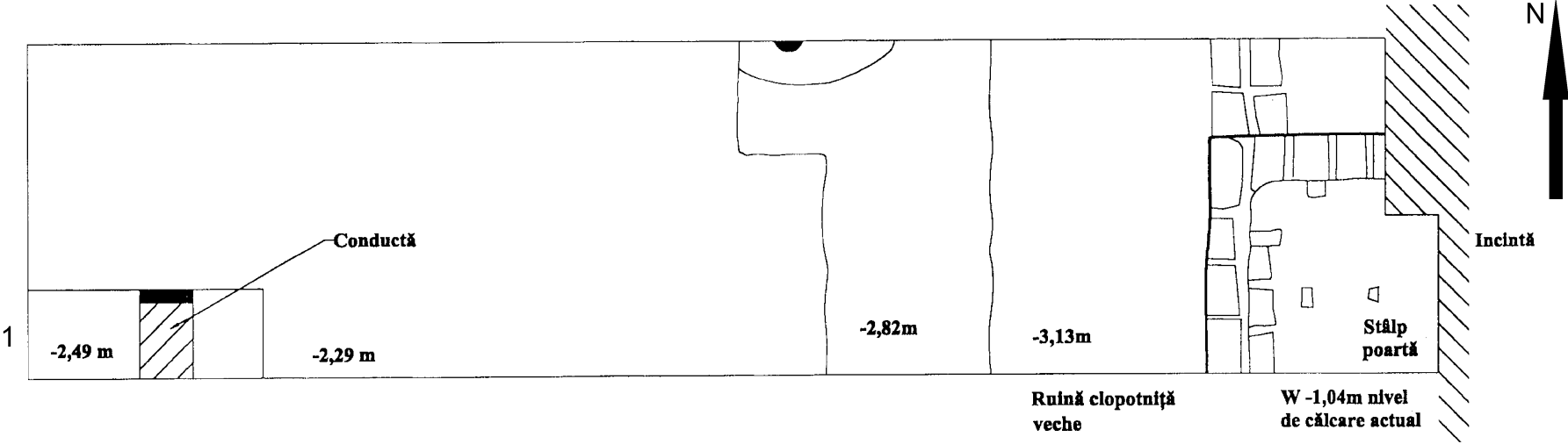

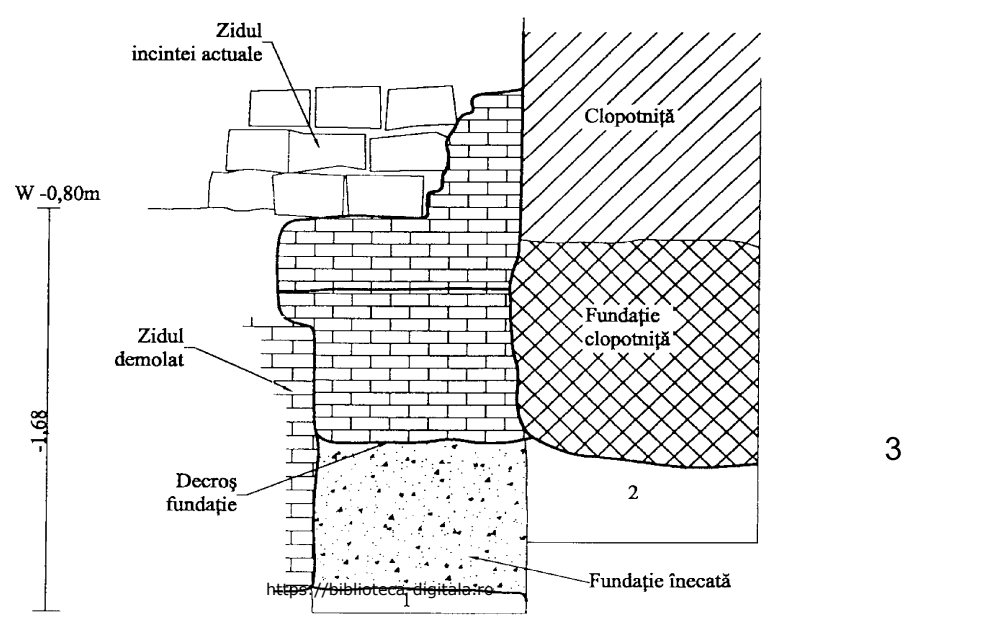
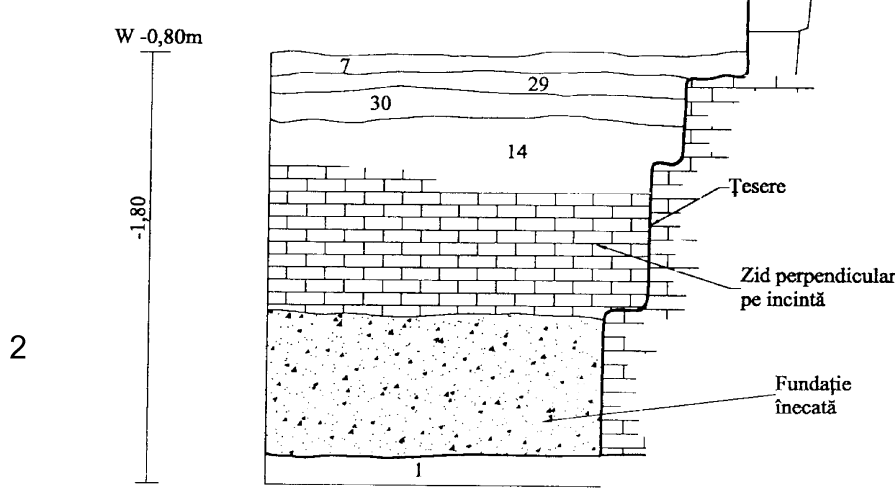
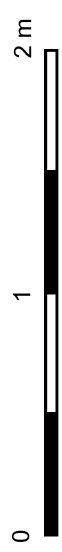
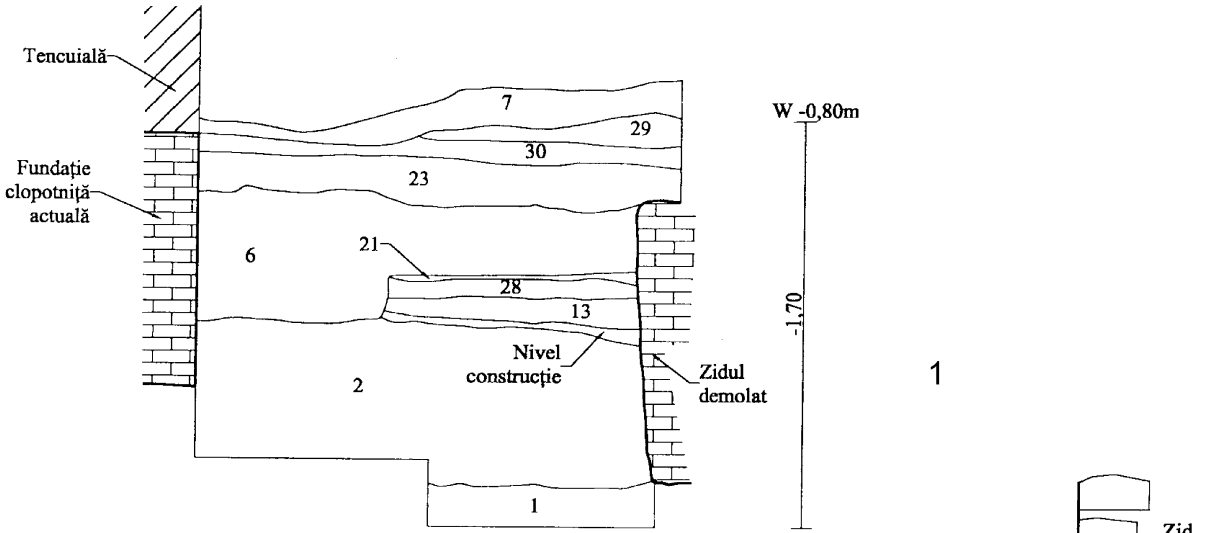

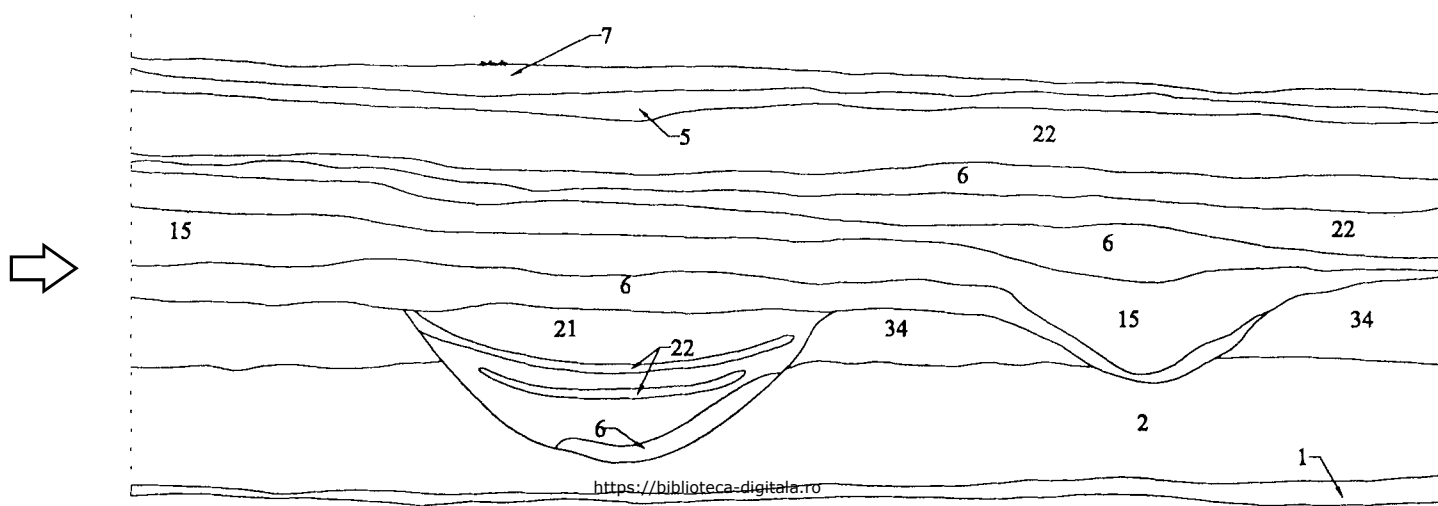
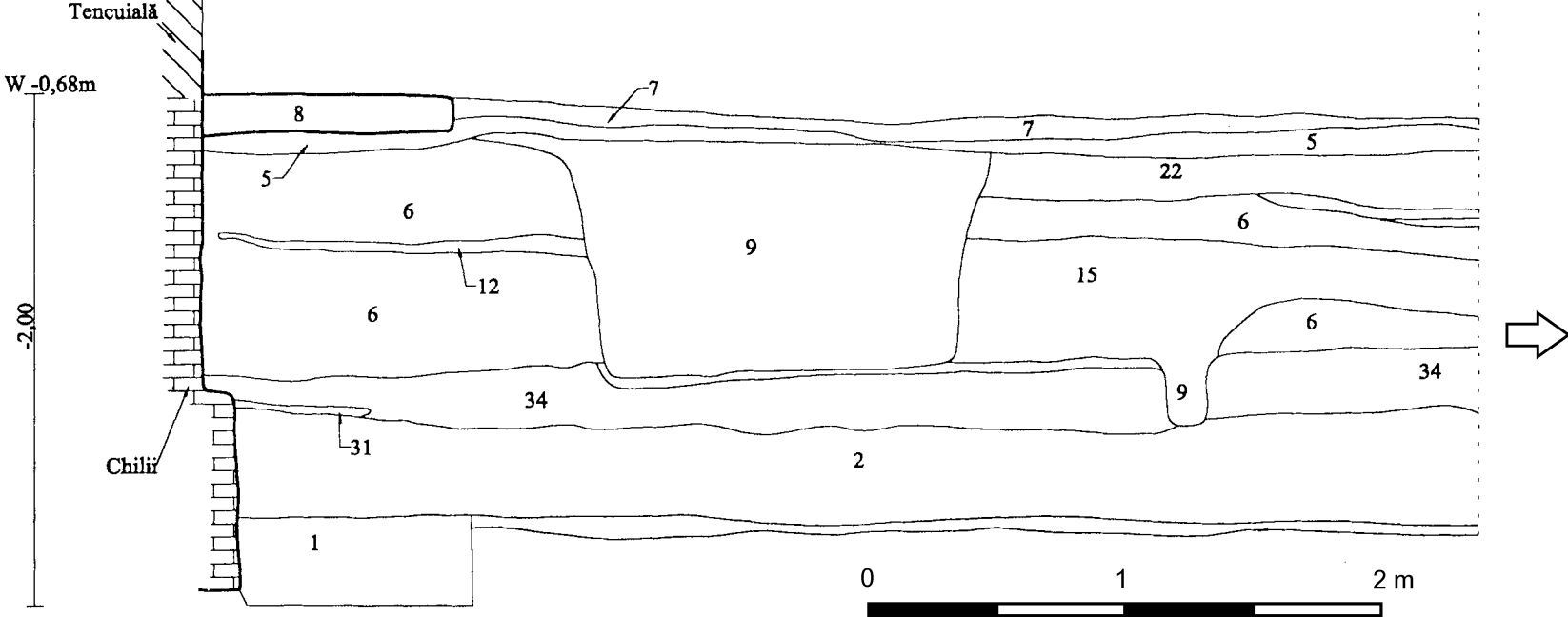

W -0,77m

-1,50

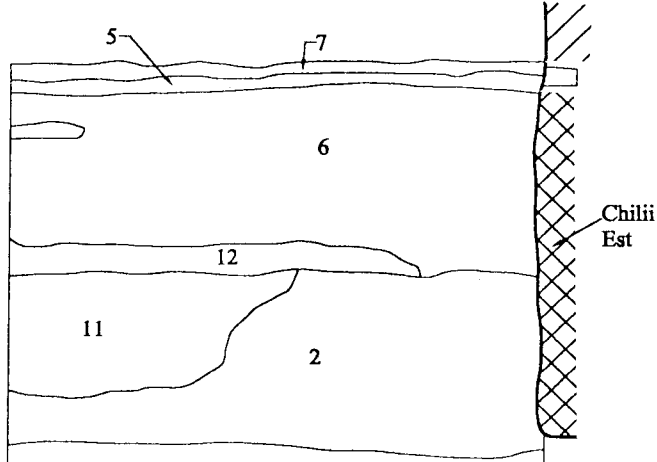

W -0,87m

-1,66

